



# ΠΡΟΣΦΟΡΕΣ 2018



## ΕΝΔΥΣΗ-ΥΠΟΔΥΣΗ



### ΚΑΡΑΪΣΚΟΣ

ΒΙΟΜΗΧΑΝΙΚΑ ΕΡΓΑΛΕΙΑ - ΜΗΧΑΝΗΜΑΤΑ



## ΠΛΥΣΤΙΚΑ



## ΚΗΠΟΣ



## XR FLEX VOLT ΤΕΧΝΟΛΟΓΙΑ 54V



## ΣΥΝΔΕΣΟΥ

### TOOL CONNECT



# DEWALT®

## Η DEWALT ΠΑΡΟΥΣΙΑΖΕΙ ΤΗΝ ΠΙΟ ΟΛΟΚΛΗΡΩΜΕΝΗ ΓΚΑΜΑ ΕΡΓΑΛΕΙΩΝ ΜΠΑΤΑΡΙΑΣ !



DCF899



DCF887



DCD996

ΜΠΑΤΑΡΙΑ ΑΠΟΛΥΤΑ ΣΥΜΒΑΤΗ  
ΜΕ ΤΑ ΕΡΓΑΛΕΙΑ DEWALT **18V XR**

# 18V



DCD996



DCN660



DCH283



DCG405



DCF620



DCH133



DCS331



DCS570



DCS365



DCL043



DCS367



DCS355



DCP580



DCM562



DCR017



DCD2000



DCM561

+ ΠΕΡΙΠΟΥ  
**100**  
ΣΥΜΒΑΤΑ  
ΠΡΟΪΟΝΤΑ

Η XR FLEXVOLT 54V σειρά ήρθε για να προσφέρει στον κάθε επαγγελματία την απόδοση και αυτονομία που του έλειπαν από τα επαναφορτιζόμενα εργαλεία ώστε να ολοκληρώσουν τις απαιτητικές και βαριές εργασίες τους, χωρίς να μπαίνουν στην ταλαιπωρία να ψάχνουν τις οικοδομές για παροχές ρεύματος.

Προσφέροντας για πρώτη φορά 54V ισχύ σε μια μεγάλη γκάμα επαναφορτιζόμενων εργαλείων χωρίς την ταλαιπωρία περιπλών καλωδίων. Η XR FLEXVOLT μπαταρία είναι μοναδική στο είδος της με την δυνατότητα να είναι συμβατή με όλα τα XR εργαλεία 18V προσφέροντας άνεση και ευελιξία.

# XR FLEX VOLT

Δύναμη ενός εργαλείου ρεύματος  
Ελευθερία ενός επαναφορτιζόμενου



DCH481



DCH323



DCH333 / DCH334



DCS777



DCS576



DCS575



DCS7485



DCS778



6.0AH

9.0AH

# 54V



DCS388



DCS520



DCM575



DCG414



DCM571



DCS396



DCS398



DCM572

50% ΕΠΙΠΛΕΟΝ  
**ΑΥΤΟΝΟΜΙΑ**

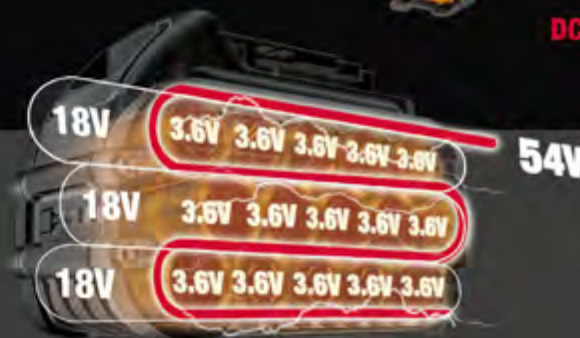



## Η σειρά των υποδημάτων ασφαλείας DEWALT έχει σχεδιαστεί για τον επαγγελματία τεχνίτη.

Η γκάμα των υποδημάτων περιλαμβάνει ανθεκτικά στο νερό μποτάκια για βαριές υπαίθριες εργασίες, καθώς και ελαφριά εύκαμπτα χαμηλά παπούτσια χρήσιμα για υδραυλικούς, ηλεκτρολόγους, ξυλουργούς και πατωματζήδες, ενώ προσφέρουν όλη την απαιτούμενη προστασία δοκιμασμένα σύμφωνα με το πρότυπο **EN ISO20345**. Τα υποδήματα αυτά προστατεύουν τα δάκτυλα του χρήστη από τον κίνδυνο τραυματισμού από πτώση αντικειμένων και σύνθλιψη στο βιομηχανικό και επαγγελματικό περιβάλλον.

Είναι σημαντικό να επιλέξετε τα σωστά παπούτσια με το κατάλληλο επίπεδο προστασίας που απαιτείται για την εργασία σας. Παρακάτω είναι ένας οδηγός για τα **πρότυπα** και τα **επίπεδα προστασίας** που παρέχεται στο πλαίσιο των διαφόρων κατηγοριών των υποδημάτων ασφαλείας. Η προστασία στα δάκτυλα που προβλέπεται είναι **200 Joules**. Η προστασία συμπίεσης είναι **15.000 Newtons**. Μπορεί να παρέχεται επιπλέον προστασία, ανάλογως το προϊόν.



	Επίπεδα ασφαλείας βάσει 20345:2011						Κωδ.	Περιγραφή
	SB	S1	S2	S3	S4	S5		
Τύπος (* I) & (** II)	I / II	I	I	I	II	II	P	Αντίσταση διείσδυσης πέλματος (1100 Newtons)
Αντιολισθητικά (SRA/SRB/SRC)	✓	✓	✓	✓	✓	✓	C A I	Ηλεκτρικές ιδιότητες: Αγώγιμο (μέγιστη αντίσταση 100 kΩ) Αντιστατικό (εύρος αντίστασης 100 kΩ έως 1000 MΩ) Ηλεκτρική μόνωση
Ενίσχυση στα δάκτυλα	✓	✓	✓	✓	✓	✓	HI CI	Αντοχή σε δυσμενές περιβάλλον: Μόνωση έναντι θερμότητας Μόνωση έναντι ψύχους
Αντίσταση διείσδυσης (P)				✓		✓	E	Απορρόφιση ενέργειας στη φτέρνα (20 Joules)
Απορρόφηση ενέργειας στη φτέρνα (E)	✓	✓	✓	✓	✓	✓	WR	Αδιαπέραστο από νερό
Αδιαπέραστα από λάδια, χημικά, πετρέλαιο	✓	✓	✓	✓	✓	✓	M	Προστασία στο μετατόρισιο
Αντιστατικές ιδιότητες (A)	✓	✓	✓	✓	✓	✓	AN	Προστασία αστραγάλων
Αδιάβροχα			Αδιάβροχα	Αδιάβροχα	Αδιαπέραστα	Αδιαπέραστα	WRU CR	Άνω μέρος: Διείσδυση και απορρόφηση νερού Ανθεκτικό στα κοψίματα
Ενισχυμένο πέλμα				✓		✓	HRO	Εξωτερική σόλα: αντοχή σε θερμότητα 300°C

\***Τύπος I:** Υποδήματα κατασκευασμένα από δέρμα και άλλα υλικά εκτός από καουτσούκ ή πολυμερή υλικά

\*\***Τύπος II:** Ελαστικά καουτσούκ (εξ ολοκλήρου βουλκανισμένα) υποδήματα ή από πολυμερή (εντελώς χυτά υλικά)

### Αντιολισθητικές δοκιμές στα υποδήματα ασφαλείας

Όπου υφίσταται έχουμε επισημάνει τα αποτελέσματα αξιολόγησης της ολίσθησης των υποδημάτων μας. Εκείνα με βαθμολογίες έχουν δοκιμαστεί και είναι σύμφωνα με EN13287, ωστόσο, δεν έχουν δοκιμαστεί όλα τα προϊόντα ως εκ τούτου δεν μπορούν να επισημανθούν. Η δοκιμή διεξάγεται σε συνθήκες εργαστηριακής δοκιμής και η καταλληλότητα του υποδήματος θα εξαρτηθεί από το εργασιακό περιβάλλον.

Βαθμοί ολίσθησης	Μέθοδος δοκιμής	Δοκιμή	Συντελεστής τριβής
	Δοκιμή σε πάτωμα με κεραμικό πλακάκι με διάλυμα λαυριλικού νατρίου	Ολίσθηση φτέρνας Επίπεδη ολίσθηση	Όχι λιγότερο από 0.28 Όχι λιγότερο από 0.32
	Δοκιμή σε ασάλινο πάτωμα με γλυκερόλη	Ολίσθηση φτέρνας Επίπεδη ολίσθηση	Όχι λιγότερο από 0.13 Όχι λιγότερο από 0.18
	Δοκιμή και συμμόρφωση με όλα τα ανωτέρω	Συνδυάζει όλες τις απαιτήσεις των SRA & SRB	



**ΣΧΕΔΙΑΣΜΕΝΑ ΓΙΑ ΕΠΑΓΓΕΛΜΑΤΙΕΣ  
ΓΙΑ ΟΛΕΣ ΤΙΣ ΣΥΝΘΗΚΕΣ**



**ΑΠΟΚΛΕΙΣΤΙΚΗ ΔΙΑΝΟΜΗ ΣΕ ΟΛΗ ΤΗΝ ΕΛΛΑΔΑ**

## STORM

ΑΔΙΑΒΡΟΧΟ ΤΖΑΚΕΤ  
RIP-STOP  
DWC48-013



**NEW**



ΑΔΙΑΒΡΟΧΟ



ΕΛΑΦΡΥ



ΜΑΚΡΥΤΕΡΗ ΠΙΣΩ ΠΛΕΥΡΑ



ΑΡΘΡΩΤΗ ΡΑΦΗ



ΑΝΑΚΛΑΣΤΙΚΟ



ΚΟΥΚΟΥΛΑ

- Πλήρους μήκους φερμουάρ
- Κολλημένες ραφές για πρόσθετη αντοχή
- Προστασία της πλάτης κατά την επίκλιση ή το γονάτισμα
- Διττωτή επένδυση
- Τσέπη στήθους & μπροστινές τσέπες με φερμουάρ
- Ρύθμιση στην μέση και στους καρπούς

Για στεγνή και άνετη εργασία με ένα Rip-Stop PU επικαλυμμένο εξωτερικό κέλυφος, που είναι αδιάβροχο, αντιανεμικό, ανθεκτικό, ελαφρύ. Ένας αεραγωγός στην πλάτη και μια διττωτή επένδυση διατηρεί αναπνευστική ικανότητα, ενώ η ρυθμιζόμενη μανέτα εξασφαλίζει τέλεια εφαρμογή.

001	S	1-20	5 212000 731087	<b>55,60€</b> + Φ.Π.Α. 24% <b>€ 68,94</b>
002	M	1-20	5 055160 040839	
003	L	1-20	5 055160 040862	
004	XL	1-20	5 055160 040859	
005	XXL	1-20	5 055160 040866	

Σύνθεση:	Αδιάβροχος Rip-Stop πολυεστέρας
Χρώμα:	Γκρι-μαύρο
Βάρος:	235gr

## SITE

ΑΔΙΑΒΡΟΧΟ ΤΖΑΚΕΤ  
DWC1-001



**NEW**

Μοναδικός σχεδιασμός που συνδυάζει εξωτερικό νάυλον και πολυεστέρα, καθιστώντας το εξαιρετικά ανθεκτικό με άνετη εφαρμογή και ευκολία στην κίνηση. Προστατεύει από βροχή με τις κολλημένες ραφές να εμποδίζουν την διείσδυση του νερού. Ιδανικό για κρίες και βροχερές καιρικές συνθήκες.



ΑΔΙΑΒΡΟΧΟ



ΘΕΡΜΟΜΟΝΩΣΗ



ΜΑΚΡΥΤΕΡΗ ΠΙΣΩ ΠΛΕΥΡΑ



ΑΡΘΡΩΤΗ ΡΑΦΗ



ΕΣΤΕΡΙΚΗ ΘΗΚΗ ΚΙΝΗΤΟΥ



ΚΟΥΚΟΥΛΑ

- Γιακάς με επένδυση φλις
- Πλήρες μήκος φερμουάρ διπλής κατεύθυνσης
- Κολλημένες ραφές για πρόσθετη αντοχή
- Ρύθμιση στη μέση & τους καρπούς
- Νάυλον επένδυση στους καρπούς
- Εσωτερική θήκη για κινητό τηλέφωνο

- Μπροστινές τσέπες με φερμουάρ
- Προστασία της μέσης κατά την επίκλιση ή το γονάτισμα

Σύνθεση: (έξω/μέσα)	300 D Νάυλον 100% Αδιάβροχος WP 2000mm πολυεστέρας
Χρώμα:	Μαύρο

006	S	1-20	5 212000 731098	<b>67,90€</b> + Φ.Π.Α. 24% <b>€ 84,20</b>
007	M	1-20	5 055160 005988	
008	L	1-20	5 055160 005995	
009	XL	1-20	5 055160 006008	
010	XXL	1-20	5 055160 006015	

## FORCE GILET

ΓΙΛΕΚΟ  
DWC50-013



**NEW**

Από αεριζόμενο πολυεστέρα, διαθέτει επένδυση για προφύλαξη, ελαφριά μόνωση για άνεση σε οποιαδήποτε εργασία και ελαστικά πλευρικά πλαίσια για τέλεια εφαρμογή.

- Καπιτόνε, αντιανεμικό για πρόσθετη θερμότητα
- Πλήρους μήκους φερμουάρ
- Τσέπη στήθους & μπροστινές τσέπες με φερμουάρ
- Προστασία της πλάτης κατά την επίκλιση ή το γονάτισμα



ΘΕΡΜΟΜΟΝΩΣΗ



ΕΛΑΦΡΥ



ΑΡΘΡΩΤΗ ΡΑΦΗ



ΜΑΚΡΥΤΕΡΗ ΠΙΣΩ ΠΛΕΥΡΑ



ΑΝΑΚΛΑΣΤΙΚΟ

011	S	1-20	5 212000 731102	<b>35,50€</b> + Φ.Π.Α. 24% <b>€ 44,02</b>
012	M	1-20	5 055160 040910	
013	L	1-20	5 055160 040927	
014	XL	1-20	5 055160 040934	
015	XXL	1-20	5 055160 040941	

Σύνθεση:	Rip-Stop πολυεστέρας
Χρώμα:	Μαύρο
Βάρος:	180gr

## PRO TRADESMAN

ΠΑΝΤΕΛΟΝΙ ΕΡΓΑΣΙΑΣ  
DWC26-004



Κοιμή κι ελαφρύ, μπορεί να χρησιμοποιηθεί για όλες τις απαιτητικές εργασίες σε ποικίλες συνθήκες. Έξτρα ενισχυμένες τσέπες, ειδικές υποδοχές για επιγονατίδες, πλευρικές θήκες εργαλείων και τσέπη τηλεφώνου για το, από όλες τις πλευρές, τέλειο παντελόνι.



ΑΡΘΡΩΤΗ ΡΑΦΗ



ΕΣΤΕΡΙΚΕΣ ΤΣΕΠΕΣ



ΤΣΕΠΕΣ ΠΑ ΕΡΓΑΛΕΙΑ



ΘΗΣΗ ΠΑ ΕΠΙΓΟΝΑΤΙΔΕΣ

- Cordura® θήκες επιγονατίδων
- Cordura® θήκες εργαλείων
- Ανθεκτικό σε σκισίματα τριβή και λεκέδες
- Τριπλό γαζί στις επίμαχες περιοχές
- Ειδικές ραφές για να συγκρατεί τις επιγονατίδες στη θέση τους
- Θηλιά για σκεπάρνι
- Ιδανικό για να κρατά τα αντικείμενα μακριά από τα γόνατα
- Ευρύχωρες πλάινές τσέπες
- Φαρδιά τσέπη κινητού

016	No 30	1-20	5 055160 032885	<b>48,50€</b> + Φ.Π.Α. 24% <b>€ 60,14</b>
017	No 32	1-20	5 055160 032892	
018	No 34	1-20	5 055160 032908	
019	No 36	1-20	5 055160 032915	
020	No 38	1-20	5 055160 032922	
021	No 40	1-20	5 055160 032939	
022	No 42	1-20	5 055160 032946	

Σύνθεση:	65% πολυεστέρας 35% βαμβάκι
Χρώμα:	Γκρι-μαύρο
Βάρος:	260gr



**NEW**

## PWS ΜΠΛΟΥΖΑΚΙ POLO

DWC35-014



NEW



Το ελαφρύ πολυεστερικό ύφασμα σε συνδυασμό με το σύστημα PWS (Performance Wicking System) επιτρέπει στην απομάκρυνση της υγρασίας κρατώντας το στεγνό. Οι ραφές είναι επίπεδες για πρόσθετη άνεση και ένα δίχτυ προσφέρει αέρα.

Σύνθεση:	Πολυεστέρας
Χρώμα:	Μαύρο-Γκρι
Βάρος:	195gr



ΔΙΑΤΗΡΗΣΗ ΧΡΩΜΑΤΟΣ



UV ΠΡΟΣΤΑΣΙΑ

023	S	1-24	
024	M	1-24	
025	L	1-24	
026	XL	1-24	
027	XXL	1-24	

22,90€

+ Φ.Π.Α. 24%  
€ 28,40

- Απομακρύνει τον ιδρώτα και κρατά το σώμα στεγνό
- Στεγνώνει γρήγορα
- Ελαφρύ και άνετο
- Ρυθμίζει την θερμοκρασία
- Παραμένει σε άριστη κατάσταση για μεγάλη χρονική διάρκεια

## PWS ΜΠΛΟΥΖΑΚΙ T-SHIRT

DWC36-013



NEW

028	S	1-24	
029	M	1-24	
030	L	1-24	
031	XL	1-24	
032	XXL	1-24	

22,00€

+ Φ.Π.Α. 24%  
€ 27,28

## ΚΝΕΕ PAD ΕΠΙΓΟΝΑΤΙΔΕΣ (Ζεύγος)

DWC15-001

BS EN 14404:2004 +A1:2010

Οι επιγονατίδες γονάτου έχουν σχεδιαστεί για να ταιριάζουν σε όλα τα παντελόνια DeWalt. Εργονομικά σχεδιασμένα προσφέρουν τέλεια εφαρμογή και άνεση. Είναι όλα ένα μέγεθος με εξαιρετική προστασία.



NEW

Σύνθεση:	100% Πολυαιθυλένιο
Χρώμα:	Κίτρινο Dewalt

033	One Size	1-24	
-----	----------	------	--

10,20€

+ Φ.Π.Α. 24% € 12,65

## FLEECE ΣΚΟΥΦΟΣ

DWC12-001



NEW



ΘΕΡΜΟΜΟΝΩΣΗ



ΑΔΙΑΒΡΟΧΟ



ΑΔΙΑΠΕΡΑΣΤΟ ΑΠΟ ΛΑΔΙΑ

- Από fleece
- Αναδιπλούμενο στρίφωμα

Σύνθεση:	100% Πολυεστέρας
Χρώμα:	Μαύρο

034	One Size	1-24	
-----	----------	------	--

7,20€

+ Φ.Π.Α. 24% € 8,93

## CUTTER S1-P SRA

DWF-50091-126

ΥΠΟΔΗΜΑ ΕΡΓΑΣΙΑΣ "TRAINER" ΣΟΥΠΕΡ ΕΛΑΦΡΥ

"NON METALLIC"

EN ISO 20345:2011



NEW



ΠΡΟΣΤΑΣΙΑ 200 JOULES (ΜΗ ΜΕΤΑΛΛΙΚΟ)



ΑΝΘΕΚΤΙΚΟ ΣΤΗ ΔΙΕΣΔΥΣΗ (ΜΗ ΜΕΤΑΛΛΙΚΟ)



ΜΗ ΜΕΤΑΛΛΙΚΟ



ΔΙΠΛΗΣ ΠΥΚΝΟΤΗΤΑΣ



ΑΝΤΙ-ΣΤΑΤΙΚΟ



ΑΔΙΑΠΕΡΑΣΤΟ ΑΠΟ ΛΑΔΙΑ



ΑΝΤΙ-ΟΛΙΣΘΗΤΙΚΟ

Το CUTTER συνδυάζει την εμφάνιση και την αισθητική ενός αθλητικού παπουτσιού, με τα σκληρά, ανθεκτικά χαρακτηριστικά που απαιτούνται για βιομηχανική χρήση. Η φόδρα Aerospacer® είναι ένα τρισδιάστατο συνθετικό υλικό, που επιτρέπει την κυκλοφορία του αέρα και το στέγνωμα των ποδιών, ενώ η υγρασία διοχετεύεται στο εξωτερικό στρώμα του άνω μέρους του παπουτσιού και στη συνέχεια ζηραίνεται στον αέρα. Ελαφρύ, αναπνεύσιμο και εύκαμπτο.

- Ποράδες για να αναπνέει το πόδι
- Άνετο, ελαφρύ και εύκαμπτο
- Μείωση της οσμής απομακρύνοντας τον ιδρώτα
- Έξτρα άνεση της κνήμης
- Ενισχυμένη γλώσσα

Επάνω μέρος:	Συνθετικό PU & Δίχτυ
Φόδρα:	Aerospacer®
Πλάτος:	Αντιβακτηριακός αποσπώμενος διπλής πυκνότητας PU συγκόλληση
Σόλα: (μέσα / έξω)	PU/TPU με συγκόλληση
Βάρος:	465gr

035	No 40	1-8	
036	No 41	1-8	
037	No 42	1-8	
038	No 43	1-8	
039	No 44	1-8	
040	No 45	1-8	
041	No 46	1-8	

83,90€

+ Φ.Π.Α. 24%  
€ 104,04



**NICKEL S3-WR SRA**

ΑΔΙΑΒΡΟΧΟ ΜΠΟΤΑΚΙ ΕΡΓΑΣΙΑΣ "ΠΕΖΟΠΟΡΙΑΣ" DWF50093-132

**WATERPROOF**



Το NICKEL είναι ένα μπότακι με επένδυση αδιάβροχης τεχνολογίας **HydroGuard®** που ανανέει για να κρατάει τα πόδια στεγνά απομακρύνοντας τον ιδρώτα σε όλες τις συνθήκες.

- Ενισχυμένη στήριξη αστραγάλου
- Άνετο, ελαφρύ και εύκαμπτο
- Έξτρα άνεση της κνήμης
- Ενισχυμένη γλώσσα και μαλακό PU κολάρο
- Μείωση της οσμής, απομακρύνοντας τον ιδρώτα



ΠΡΟΣΤΑΣΙΑ 200 JOULES (ΜΕΤΑΛΛΟ)



ΑΝΕΒΚΤΙΚΟ ΣΤΗ ΔΙΕΣΔΥΣΗ (ΜΕΤΑΛΛΟ)



ΑΝΤΙ-ΣΤΑΤΙΚΟ



ΔΙΠΛΗΣ ΠΥΚΝΟΤΗΤΑΣ



ΑΔΙΑΒΡΟΧΟ



ΑΔΙΑΠΕΡΑΣΤΟ ΑΠΟ ΛΑΔΙΑ



ΑΝΤΙ-ΟΔΙΣΗΤΙΚΟ

Επάνω μέρος:	Υψηλής ποιότητας αδιάβροχο δέρμα
Φόδρα:	Υδρο-προστασία HydroGuard®
Πάτος:	Αποσπώμενος διπλής πυκνότητας PU
Σόλα: (μέσα / έξω)	PU/TPU χυτό σε καλούπι
Βάρος:	795gr

EN ISO 20345:2011



042	No 40	1-8		<p><b>87,50€</b> + Φ.Π.Α. 24% <b>€108,50</b></p>
043	No 41	1-8		
044	No 42	1-8		
045	No 43	1-8		
046	No 44	1-8		
047	No 45	1-8		
048	No 46	1-8		

**LASER S1-P SRA**

ΜΠΟΤΑΚΙ ΕΡΓΑΣΙΑΣ "ΠΕΖΟΠΟΡΙΑΣ" DWF50031-122

Το LASER προσδίδει παραδοσιακό στυλ. Η φόδρα **Cambrelle®** προσφέρει άνεση, ανθεκτικότητα και διαχείριση υγρασίας, κρατώντας τα πόδια στεγνά.

- Δερμάτινο χείλος ραμμένο γύρω από την άκρη του παπουτσιού που συνδέεται με την σόλα
- Άνετο, ελαφρύ και εύκαμπτο
- Ενισχυμένη στήριξη αστραγάλου
- Έξτρα άνεση της κνήμης
- Μείωση της οσμής, απομακρύνοντας τον ιδρώτα
- Προστασία στη μύτη



ΠΡΟΣΤΑΣΙΑ 200 JOULES (ΜΕΤΑΛΛΟ)



ΑΝΕΒΚΤΙΚΟ ΣΤΗ ΔΙΕΣΔΥΣΗ (ΜΕΤΑΛΛΟ)



ΑΔΙΑΠΕΡΑΣΤΟ ΑΠΟ ΛΑΔΙΑ



ΑΝΤΙ-ΟΔΙΣΗΤΙΚΟ



ΔΙΠΛΗΣ ΠΥΚΝΟΤΗΤΑΣ

Επάνω μέρος:	Δέρμα Crazy Horse/ δίχτυ
Φόδρα:	Cambrelle®
Πάτος:	Αντιβακτηριακός αποσπώμενος διπλής πυκνότητας PU
Σόλα: (μέσα / έξω)	PU/TPU χυτό σε καλούπι
Βάρος:	823gr

EN ISO 20345:2011



049	No 40	1-8		<p><b>69,50€</b> + Φ.Π.Α. 24% <b>€ 86,18</b></p>
050	No 41	1-8		
051	No 42	1-8		
052	No 43	1-8		
053	No 44	1-8		
054	No 45	1-8		
055	No 46	1-8		

**APPRENTICE SB SRA**

ΜΠΟΤΑΚΙ ΕΡΓΑΣΙΑΣ ΕΛΑΦΡΥ DWF-60011-103

Άνετα αλλά και στιλάτα, το Apprentice προσφέρουν τη λειτουργικότητα ενός ανθεκτικού υποδήματος εργασίας με την ελαφριά αίσθηση. Η φόδρα **Aerospacer®** είναι ένα τρισδιάστατο σύνθετο υλικό, που επιτρέπει την κυκλοφορία του αέρα και το στέγνωμα των ποδιών, ενώ η υγρασία διοχετεύεται στο εξωτερικό στρώμα του άνω μέρους του παπουτσιού και στη συνέχεια χιραινεται στον αέρα.

- Υψηλής ποιότητας δέρμα για μεγάλη διάρκεια ζωής
- TPU ενίσχυση στη φτέρνα για έξτρα προστασία
- Ορεκάλινα μπουνοτούσια
- Άνετο, ελαφρύ και εύκαμπτο
- Μείωση της οσμής απομακρύνοντας τον ιδρώτα
- Ενισχυμένη γλώσσα και κολάρο
- Έξτρα άνεση της κνήμης



ΠΡΟΣΤΑΣΙΑ 200 JOULES (ΜΕΤΑΛΛΟ)



ΔΙΠΛΗΣ ΠΥΚΝΟΤΗΤΑΣ



ΑΔΙΑΠΕΡΑΣΤΟ ΑΠΟ ΛΑΔΙΑ



ΑΝΤΙ-ΟΔΙΣΗΤΙΚΟ

Επάνω μέρος:	Nubuck / Δέρμα
Φόδρα:	Aerospacer®
Πάτος:	Αντιβακτηριακός αποσπώμενος διπλής πυκνότητας PU
Σόλα: (μέσα / έξω)	EVA/Rubber με συγκόλληση
Βάρος:	675gr

EN ISO 20345:2011



056	No 40	1-8		<p><b>83,50€</b> + Φ.Π.Α. 24% <b>€103,54</b></p>
057	No 41	1-8		
058	No 42	1-8		
059	No 43	1-8		
060	No 44	1-8		
061	No 45	1-8		
062	No 46	1-8		

**DEWALT**

by

**ANNOVI  
REVERBERI**  
The Power of Experience

M A D E I N I T A L Y



# ΕΠΑΓΓΕΛΜΑΤΙΚΑ & ΒΙΟΜΗΧΑΝΙΚΑ ΠΛΥΣΤΙΚΑ ΡΕΥΜΑΤΟΣ & ΒΕΝΖΙΝΗΣ

POWERED by  
**HONDA**

Η νέα σειρά από πλυστικά υψηλής πίεσης προσφέρει αυξημένη αποδοτικότητα και βελτιωμένη αντοχή για καθημερινή χρήση στις πιο ακραίες συνθήκες. Συνδυάζοντας εμπειρία και καινοτομία η νέα σειρά DEWALT εγγυάται στους επιθέσιους χρήστες την καλύτερη απόδοση και τα πιο ικανοποιητικά αποτελέσματα ειδικά στις πιο απαιτητικές επαγγελματικές εφαρμογές.

## ΣΚΛΗΡΟΤΡΑΧΗΛΑ ΕΞΩΤΕΡΙΚΑ ΕΜΠΕΙΡΑ ΕΣΩΤΕΡΙΚΑ

### ΜΗΧΑΝΙΚΟ ΣΥΣΤΗΜΑ ΑΝΤΛΙΩΝ



**Πλάκα ταλάντωσης**  
Με περιστρεφόμενη πλάκα ταλάντωσης, αποδοτική, με πιέσεις κάτω από 170bar, με χαμηλή ταχύτητα ροής.



**Στροφάλου**  
Λειτουργία με κίνηση από στρόφαλο, βαρέος τύπου, αποδοτική, με σταθερή σφράγιση, λιγότερο επιρρεπής σε διαρροές και με πολύ υψηλές πιέσεις. Η χαμηλή ταχύτητα λειτουργίας επιτρέπει την ψύξη για μεγάλη διάρκεια ζωής.

### ΠΙΣΤΟΝΙΑ ΑΝΤΛΙΑΣ



**Ανοξείδωτο Ατσάλι**  
Για υψηλό επίπεδο απόδοσης, ανθεκτικότητας και αξιοπιστίας.



**Κεραμικά**  
Για υψηλότερες αντοχές, πολύ υψηλές πιέσεις και μεγαλύτερη διάρκεια ζωής.

### ΚΕΦΑΛΗ ΑΝΤΛΙΑΣ

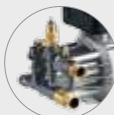

**Αλουμίνιο**  
Επιτυγχάνεται υψηλή ισχύς και απόδοση, λόγω του αντιδιαβρωτικού υλικού.

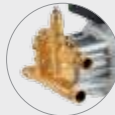

**Ορείχαλκος**  
Για άκρως επαγγελματική χρήση, σε μηχανήματα που απαιτούν μεγάλες πιέσεις, συνεχή χρήση με ασφάλεια προσφέροντας πλήρη προστασία από τη διάβρωση και παράταση ζωής της αντλίας.

**ΑΠΟΚΛΕΙΣΤΙΚΗ ΔΙΑΝΟΜΗ ΣΕ ΟΛΗ ΤΗΝ ΕΛΛΑΔΑ****ΒΙΟΜΗ**Τύπος Αντλίας  
**RCV+F7**POWERED by  
**HONDA**  
GX160

Μηχανικό σύστημα αντλίας	Στροφάλου
Κεφαλή αντλίας	Ορείχαλκος
Βαλβίδα ρύθμισης	TSS (Total Stop System)*

\*Αυτόματη βαλβίδα με εκτόνωση στην κεφαλή της αντλίας

**1097 €**  
+ Φ.Π.Α. 24% € **1360**

- Αισθητήρας με ένδειξη χαμηλής στάθμης λαδιού
- Αντιολισθητική χειρολαβή
- 2 ρόδες Ø280mm φουσκωτές από καουτσούκ για αθόρυβη μεταφορά
- Τρόλεϋ βαρέος τύπου με πλαίσιο αλουμινίου και αντικραδασμικά πέλλματα
- Βάσεις για εξαρτήματα
- Γρήγορη σύνδεση αξεσουάρ

**063 DXPW008E**

GAS 600L/Hr 190Bar 60°C 4.8HP

**ΤΕΧΝΙΚΑ ΧΑΡΑΚΤΗΡΙΣΤΙΚΑ**

Μέγιστη πίεση	190 bar
Μέγιστη παροχή νερού	600 l/h
Ισχύς μοτέρ	4.8Hp (3.6 kW)
Αντλία	3400 rpm
Δεξαμενή καυσίμων	3.1 lt
Μεγ. θερμοκρασία παροχής νερού	60 °C
Βάρος	30 kg
Διαστάσεις μηχανήματος	85 x 58 x 63 cm
Τύπος μοτέρ:	Θερμικό HONDA GX160 τετρακύκλινο (με μανιβέλα)

Σωλήνας αναρρόφησης απορρυπαντικού	■
Εισωμ. δοχείο αναρρόφησης απορρυπαντικού	■
Ένδειξη στάθμης λαδιού	■
Αυτόματη εκκίνηση/παύση	■
Φίλτρο νερού	■
Ρύθμιση πίεσης	■
Μανόμετρο	■

**STANDARD ΕΞΑΡΤΗΜΑΤΑ (ΣΥΜΠΕΡΙΛΑΜΒΑΝΟΝΤΑΙ)**

43505

Πιστόλι βαρέος τύπου με ασφάλεια



43513

Ρυθμιζόμενος αυλός με κεφαλή υψηλής πίεσης



43517

Εύκαμπτος σωλήνας υψηλής πίεσης ενισχυμένος 10m



**ΧΑΝΙΚΟΙ ΒΕΝΖΙΝΟΚΙΝΗΤΗΡΕΣ** POWERED by **HONDA**

Τύπος Αντλίας  
**RRV+F41**



POWERED by  
**HONDA**  
**GX270**

Μηχανικό σύστημα αντλίας	Στροφάλου
Κεφαλή αντλίας	Ορείχαλκος
Βαλβίδα ρύθμισης	TSS (Total Stop System)*

\*Αυτόματη βαλβίδα με εκτόνωση στην κεφαλή της αντλίας

**1545 €**

+ Φ.Π.Α. 24% € **1915**



- Αισθητήρας με ένδειξη χαμηλής στάθμης λαδιού
- Αντιολισθητική χειρολαβή
- 2 ρόδες Ø280mm φουσκωτές από καουτσούκ για αθόρυβη μεταφορά
- Τρόλεϋ βαρέος τύπου με πλαίσιο αλουμινίου και αντικραδασμικά πέλματα
- Βάσεις για εξαρτήματα
- Γρήγορη σύνδεση αξεσουάρ

Τύπος Αντλίας  
**RKA+CR**



POWERED by  
**HONDA**  
**GX390**

Μηχανικό σύστημα αντλίας	Στροφάλου
Κεφαλή αντλίας	Ορείχαλκος
Βαλβίδα ρύθμισης	TSS (Total Stop System)*

\*Αυτόματη βαλβίδα με εκτόνωση στην κεφαλή της αντλίας

- Με κβίμπο ταχυτήτων
- Με αυτόματο σύστημα ελέγχου γκαζού (επιβραδυντής ταχύτητας)

**1882 €**

+ Φ.Π.Α. 24% € **2333**



- Αισθητήρας με ένδειξη χαμηλής στάθμης λαδιού
- Αντιολισθητική χειρολαβή
- 2 ρόδες Ø280mm φουσκωτές από καουτσούκ για αθόρυβη μεταφορά
- Τρόλεϋ βαρέος τύπου με πλαίσιο αλουμινίου και αντικραδασμικά πέλματα
- Βάσεις για εξαρτήματα
- Γρήγορη σύνδεση αξεσουάρ

Τύπος Αντλίας  
**RKV+F41**



POWERED by  
**HONDA**  
**GX390**

Μηχανικό σύστημα αντλίας	Στροφάλου
Κεφαλή αντλίας	Ορείχαλκος
Βαλβίδα ρύθμισης	TSS (Total Stop System)*

\*Αυτόματη βαλβίδα με εκτόνωση στην κεφαλή της αντλίας

- Χωρίς κβίμπο ταχυτήτων
- Χωρίς αυτόματο σύστημα ελέγχου γκαζού (επιβραδυντής ταχύτητας)

**1774 €**

+ Φ.Π.Α. 24% € **2200**



- Αισθητήρας με ένδειξη χαμηλής στάθμης λαδιού
- Αντιολισθητική χειρολαβή
- 2 ρόδες Ø280mm φουσκωτές από καουτσούκ για αθόρυβη μεταφορά
- Τρόλεϋ βαρέος τύπου με πλαίσιο αλουμινίου και αντικραδασμικά πέλματα
- Βάσεις για εξαρτήματα
- Γρήγορη σύνδεση αξεσουάρ

**064 DXPW009E**



ΤΕΧΝΙΚΑ ΧΑΡΑΚΤΗΡΙΣΤΙΚΑ

Μέγιστη πίεση	210 bar
Μέγιστη παροχή νερού	780 l/h
Ισχύς μοτέρ	8.4Hp (6.3 kW)
Αντλία	3400 rpm
Δεξαμενή καυσίμων	5.3 lt
Μεγ. θερμοκρασία παροχής νερού	60 °C
Βάρος	42 kg
Διαστάσεις μηχανήματος	96 x 58 x 75 cm
Τύπος μοτέρ	Θερμικό HONDA GX270 τετράχρονο (με μανιβέλα)
Σωλήνας αναρρόφησης απορρυπαντικού	■
Ενσωμ. δοχείο αναρρόφησης απορρυπαντικού	■
Ένδειξη στάθμης λαδιού	■
Αυτόματη εκκίνηση/παύση	■
Φίλτρο νερού	■
Ρύθμιση πίεσης	■
Μανόμετρο	■

STANDARD ΕΞΑΡΤΗΜΑΤΑ (ΣΥΜΠΕΡΙΛΑΜΒΑΝΟΝΤΑΙ)



43505

Πιστόλι βαρέος τύπου με ασφάλεια

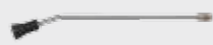

43514

Ρυθμιζόμενος αυλός με κεφαλή υψηλής πίεσης



43517

Εύκαμπτος σωλήνας υψηλής πίεσης ενισχυμένος 10m

**065 DXPW010E**

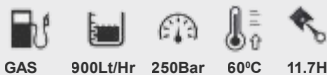

ΤΕΧΝΙΚΑ ΧΑΡΑΚΤΗΡΙΣΤΙΚΑ

Μέγιστη πίεση	250 bar
Μέγιστη παροχή νερού	900 l/h
Ισχύς μοτέρ	11.7Hp (8.7 kW)
Αντλία	1750 rpm
Δεξαμενή καυσίμων	6.1 lt
Μεγ. θερμοκρασία παροχής νερού	60 °C
Βάρος	50 kg
Διαστάσεις μηχανήματος	96 x 58 x 75 cm
Τύπος μοτέρ	Θερμικό HONDA GX390 τετράχρονο (με μανιβέλα)
Σωλήνας αναρρόφησης απορρυπαντικού	■
Ενσωμ. δοχείο αναρρόφησης απορρυπαντικού	■
Ένδειξη στάθμης λαδιού	■
Αυτόματη εκκίνηση/παύση	■
Φίλτρο νερού	■
Ρύθμιση πίεσης	■
Μανόμετρο	■

STANDARD ΕΞΑΡΤΗΜΑΤΑ (ΣΥΜΠΕΡΙΛΑΜΒΑΝΟΝΤΑΙ)



43505

Πιστόλι βαρέος τύπου με ασφάλεια

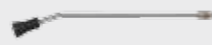

43514

Ρυθμιζόμενος αυλός με κεφαλή υψηλής πίεσης



43517

Εύκαμπτος σωλήνας υψηλής πίεσης ενισχυμένος 10m

**066 DXPW011E**



ΤΕΧΝΙΚΑ ΧΑΡΑΚΤΗΡΙΣΤΙΚΑ

Μέγιστη πίεση	250 bar
Μέγιστη παροχή νερού	900 l/h
Ισχύς μοτέρ	11.7Hp (8.7 kW)
Αντλία	1750 rpm
Δεξαμενή καυσίμων	6.1 lt
Μεγ. θερμοκρασία παροχής νερού	60 °C
Βάρος	50 kg
Διαστάσεις μηχανήματος	96 x 58 x 75 cm
Τύπος μοτέρ	Θερμικό HONDA GX390 τετράχρονο (με μανιβέλα)
Σωλήνας αναρρόφησης απορρυπαντικού	■
Ενσωμ. δοχείο αναρρόφησης απορρυπαντικού	■
Ένδειξη στάθμης λαδιού	■
Αυτόματη εκκίνηση/παύση	■
Φίλτρο νερού	■
Ρύθμιση πίεσης	■
Μανόμετρο	■

STANDARD ΕΞΑΡΤΗΜΑΤΑ (ΣΥΜΠΕΡΙΛΑΜΒΑΝΟΝΤΑΙ)



43505

Πιστόλι βαρέος τύπου με ασφάλεια



43514

Ρυθμιζόμενος αυλός με κεφαλή υψηλής πίεσης



43517

Εύκαμπτος σωλήνας υψηλής πίεσης ενισχυμένος 10m

# ΗΛΕΚΤΡΟΚΙΝΗΤΗΡΕΣ ΕΠΑΓΓΕΛΜΑΤΙΚΟΙ



## Τύπος Αντλίας HRM-A



Μηχανικό σύστημα αντλίας	Πλάκα ταλάντωσης
Κεφαλή αντλίας	Αλουμίνιο
Ζαξονικά πιστόνια	από Ανοξείδωτο ατσάλι
Βαλβίδα ρύθμισης	TSS (Total Stop System)*

\*Αυτόματη βαλβίδα με εκτόνωση στην κεφαλή της αντλίας

**373 €**  
+ Φ.Π.Α. 24% € 462



- Μοτέρ με θερμική προστασία
- Αντιολισθητική χειρολαβή
- 2 ρόδες Ø200mm για εύκολη μεταφορά
- Ενσωματωμένος χώρος φύλαξης καλωδίου ρεύματος 5m
- Γρήγορη σύνδεση αξεσουάρ
- Περιστροφικός διακόπτης on/off

## Τύπος Αντλίας HRM-O



Μηχανικό σύστημα αντλίας	Πλάκα ταλάντωσης
Κεφαλή αντλίας	Ορείχαλκος
Ζαξονικά πιστόνια	από Ανοξείδωτο ατσάλι
Βαλβίδα ρύθμισης	TSS (Total Stop System)*

\*Αυτόματη βαλβίδα με εκτόνωση στην κεφαλή της αντλίας

**420 €**  
+ Φ.Π.Α. 24% € 520



- Μοτέρ με θερμική προστασία
- Αντιολισθητική χειρολαβή
- 2 ρόδες Ø200mm για εύκολη μεταφορά
- Ενσωματωμένος χώρος φύλαξης καλωδίου ρεύματος 5m
- Γρήγορη σύνδεση αξεσουάρ
- Περιστροφικός διακόπτης on/off

## Τύπος Αντλίας HPV-O



Μηχανικό σύστημα αντλίας	Στροφάλου
Κεφαλή αντλίας	Ορείχαλκος
Ζαξονικά πιστόνια	Κεραμικά
Βαλβίδα ρύθμισης	TSS (Total Stop System)*

\*Αυτόματη βαλβίδα με εκτόνωση στην κεφαλή της αντλίας

**498 €**  
+ Φ.Π.Α. 24% € 617



- Μοτέρ με θερμική προστασία
- Αντιολισθητική χειρολαβή
- 2 ρόδες Ø200mm για εύκολη μεταφορά
- Ενσωματωμένος χώρος φύλαξης καλωδίου ρεύματος 5m
- Γρήγορη σύνδεση αξεσουάρ
- Περιστροφικός διακόπτης on/off

067 DXPW001E

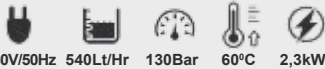

230V/50Hz 540L/Hr 130Bar 60°C 2,3kW

### ΤΕΧΝΙΚΑ ΧΑΡΑΚΤΗΡΙΣΤΙΚΑ

Μέγιστη πίεση	130 bar
Μέγιστη παροχή νερού	540 l/h
Ισχύς μοτέρ	2,3 kW (2300W)
Αντλία	2800 rpm
Τάση / Συχνότητα	230 V / 50Hz
Μεγ. θερμοκρασία παροχής νερού	60 °C
Βάρος	23 kg
Διαστάσεις μηχανήματος	43 x 40 x 82 cm
Τύπος μοτέρ (φάσεις)	1
Σωλήνας αναρρόφησης απορρυπαντικού	■
Ενσωμ. δοχείο αναρρόφησης απορρυπαντικού	■
Ένδειξη στάθμης λαδιού	■
Αυτόματη εκκίνηση/παύση	■
Φίλτρο νερού	■
Ρύθμιση πίεσης	■
Μανόμετρο	■

### STANDARD ΕΞΑΡΤΗΜΑΤΑ (ΣΥΜΠΕΡΙΛΑΜΒΑΝΟΝΤΑΙ)



43504

Πιστόλι βαρέος τύπου με ασφάλεια



43506

Ρυθμιζόμενος Jet αυλός με κεφαλή υψηλής πίεσης

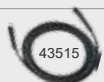

43515

Εύκαμπτος σωλήνας υψηλής πίεσης ενισχυμένος 8m

068 DXPW002E



230V/50Hz 530L/Hr 150Bar 60°C 2,7kW

### ΤΕΧΝΙΚΑ ΧΑΡΑΚΤΗΡΙΣΤΙΚΑ

Μέγιστη πίεση	150 bar
Μέγιστη παροχή νερού	530 l/h
Ισχύς μοτέρ	2,7 kW (2700W)
Αντλία	2800 rpm
Τάση / Συχνότητα	230 V / 50Hz
Μεγ. θερμοκρασία παροχής νερού	60 °C
Βάρος	27 kg
Διαστάσεις μηχανήματος	43 x 40 x 82 cm
Τύπος μοτέρ (φάσεις)	1
Σωλήνας αναρρόφησης απορρυπαντικού	■
Ενσωμ. δοχείο αναρρόφησης απορρυπαντικού	■
Ένδειξη στάθμης λαδιού	■
Αυτόματη εκκίνηση/παύση	■
Φίλτρο νερού	■
Ρύθμιση πίεσης	■
Μανόμετρο	■

### STANDARD ΕΞΑΡΤΗΜΑΤΑ (ΣΥΜΠΕΡΙΛΑΜΒΑΝΟΝΤΑΙ)



43504

Πιστόλι βαρέος τύπου με ασφάλεια

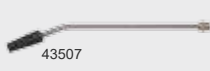

43507

Ρυθμιζόμενος Jet αυλός με κεφαλή υψηλής πίεσης

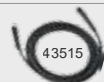

43515

Εύκαμπτος σωλήνας υψηλής πίεσης ενισχυμένος 8m

069 DXPW003E



230V/50Hz 630L/Hr 130Bar 60°C 2,9kW

### ΤΕΧΝΙΚΑ ΧΑΡΑΚΤΗΡΙΣΤΙΚΑ

Μέγιστη πίεση	130 bar
Μέγιστη παροχή νερού	630 l/h
Ισχύς μοτέρ	2,9 kW (2900W)
Αντλία	2800 rpm
Τάση / Συχνότητα	230 V / 50Hz
Μεγ. θερμοκρασία παροχής νερού	60 °C
Βάρος	27 kg
Διαστάσεις μηχανήματος	43 x 40 x 82 cm
Τύπος μοτέρ (φάσεις)	1
Σωλήνας αναρρόφησης απορρυπαντικού	■
Ενσωμ. δοχείο αναρρόφησης απορρυπαντικού	■
Ένδειξη στάθμης λαδιού	■
Αυτόματη εκκίνηση/παύση	■
Φίλτρο νερού	■
Ρύθμιση πίεσης	■
Μανόμετρο	■

### STANDARD ΕΞΑΡΤΗΜΑΤΑ (ΣΥΜΠΕΡΙΛΑΜΒΑΝΟΝΤΑΙ)



43504

Πιστόλι βαρέος τύπου με ασφάλεια



43508

Ρυθμιζόμενος Jet αυλός με κεφαλή υψηλής πίεσης

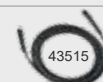

43515

Εύκαμπτος σωλήνας υψηλής πίεσης ενισχυμένος 8m



**ΗΛΕΚΤΡΟΚΙΝΗΤΗΡΕΣ ΒΙΟΜΗΧΑΝΙΚΟΙ**

**Τύπος Αντλίας HRC-O**

Μηχανικό σύστημα	<b>Στροφάλου</b>
Κεφαλή αντλίας	<b>Ορείχαλκος</b>
Ζαξονικά πιστόνια	<b>Κεραμικά</b>
Βαλβίδα ρύθμισης	<b>TSS (Total Stop System)*</b>

\*Αυτόματη βαλβίδα με εκτόνωση στην κεφαλή της αντλίας

**Τύπος Αντλίας HRC-O**

Μηχανικό σύστημα	<b>Στροφάλου</b>
Κεφαλή αντλίας	<b>Ορείχαλκος</b>
Ζαξονικά πιστόνια	<b>Κεραμικά</b>
Βαλβίδα ρύθμισης	<b>TSS (Total Stop System)*</b>

\*Αυτόματη βαλβίδα με εκτόνωση στην κεφαλή της αντλίας

**Τύπος Αντλίας HRR-O**

Μηχανικό σύστημα	<b>Στροφάλου</b>
Κεφαλή αντλίας	<b>Ορείχαλκος</b>
Ζαξονικά πιστόνια	<b>Κεραμικά</b>
Βαλβίδα ρύθμισης	<b>TSS (Total Stop System)*</b>

\*Αυτόματη βαλβίδα με εκτόνωση στην κεφαλή της αντλίας

**Τύπος Αντλίας HRR-O**

Μηχανικό σύστημα	<b>Στροφάλου</b>
Κεφαλή αντλίας	<b>Ορείχαλκος</b>
Ζαξονικά πιστόνια	<b>Κεραμικά</b>
Βαλβίδα ρύθμισης	<b>TSS (Total Stop System)*</b>

\*Αυτόματη βαλβίδα με εκτόνωση στην κεφαλή της αντλίας

**855 €**  
+ Φ.Π.Α. 24% € **1060**



**980 €**  
+ Φ.Π.Α. 24% € **1215**



**1073 €**  
+ Φ.Π.Α. 24% € **1330**



**1135 €**  
+ Φ.Π.Α. 24% € **1407**



- Μοτέρ με θερμική προστασία
- Αντιολισθητική χειρολαβή
- 2 ρόδες Ø300mm για εύκολη μεταφορά
- Τρόλεϋ βαρέος τύπου με πλαίσιο αλουμινίου και αντικραδασμικά πέλματα
- Βάσεις για εξαρτήματα
- Γρήγορη σύνδεση αξεσουάρ
- Περιστροφικός διακόπτης on/off

- Μοτέρ με θερμική προστασία
- Αντιολισθητική χειρολαβή
- 2 ρόδες Ø300mm για εύκολη μεταφορά
- Τρόλεϋ βαρέος τύπου με πλαίσιο αλουμινίου και αντικραδασμικά πέλματα
- Βάσεις για εξαρτήματα
- Γρήγορη σύνδεση αξεσουάρ
- Περιστροφικός διακόπτης on/off

- Μοτέρ με θερμική προστασία
- Αντιολισθητική χειρολαβή
- 2 ρόδες Ø300mm για εύκολη μεταφορά
- Τρόλεϋ βαρέος τύπου με πλαίσιο αλουμινίου και αντικραδασμικά πέλματα
- Βάσεις για εξαρτήματα
- Γρήγορη σύνδεση αξεσουάρ
- Περιστροφικός διακόπτης on/off

- Μοτέρ με θερμική προστασία
- Αντιολισθητική χειρολαβή
- 2 ρόδες Ø300mm για εύκολη μεταφορά
- Τρόλεϋ βαρέος τύπου με πλαίσιο αλουμινίου και αντικραδασμικά πέλματα
- Βάσεις για εξαρτήματα
- Γρήγορη σύνδεση αξεσουάρ
- Περιστροφικός διακόπτης on/off



**070 DXPW004E**

230V/50Hz 600L/Hr 150Bar 60°C 3 kW

**ΤΕΧΝΙΚΑ ΧΑΡΑΚΤΗΡΙΣΤΙΚΑ**

Μέγιστη πίεση	150 bar
Μέγιστη παροχή νερού	600 l/h
Ισχύς μοτέρ	3 kW (3000W)
Αντλία	1450 rpm
Τάση / Συχνότητα	230 V / 50Hz
Μεγ.θερμοκρασία παροχής νερού	60 °C
Βάρος	38 kg
Διαστάσεις μηχανήματος	70x49x74cm
Τύπος μοτέρ (φάσεις)	1
Σωλήνας αναρρ.απορρυπαντικού	■
Ενσωμ. δοχείο αναρρ. απορρυπ.	■
Ένδειξη στάθμης λαδιού	■
Αυτόματη εκκίνηση/παύση	■
Φίλτρο νερού	■
Ρύθμιση πίεσης	■
Μανόμετρο	■

**STANDARD ΕΞΑΡΤΗΜΑΤΑ (ΣΥΜΠΕΡΙΛΑΜΒΑΝΟΝΤΑΙ)**



**071 DXPW005E**

400V/50Hz 810L/Hr 200Bar 60°C 5 kW

**ΤΕΧΝΙΚΑ ΧΑΡΑΚΤΗΡΙΣΤΙΚΑ**

Μέγιστη πίεση	200 bar
Μέγιστη παροχή νερού	810 l/h
Ισχύς μοτέρ	5 kW (5000W)
Αντλία	1450 rpm
Τάση / Συχνότητα	400 V / 50Hz
Μεγ.θερμοκρασία παροχής νερού	60 °C
Βάρος	40 kg
Διαστάσεις μηχανήματος	70x49x74cm
Τύπος μοτέρ (φάσεις)	3
Σωλήνας αναρρ.απορρυπαντικού	■
Ενσωμ. δοχείο αναρρ. απορρυπ.	■
Ένδειξη στάθμης λαδιού	■
Αυτόματη εκκίνηση/παύση	■
Φίλτρο νερού	■
Ρύθμιση πίεσης	■
Μανόμετρο	■

**STANDARD ΕΞΑΡΤΗΜΑΤΑ (ΣΥΜΠΕΡΙΛΑΜΒΑΝΟΝΤΑΙ)**

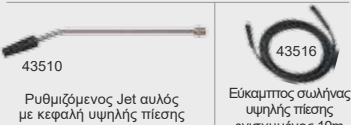
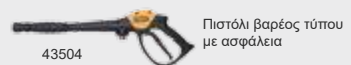

**072 DXPW006E**

400V/50Hz 900L/Hr 170Bar 60°C 5 kW

**ΤΕΧΝΙΚΑ ΧΑΡΑΚΤΗΡΙΣΤΙΚΑ**

Μέγιστη πίεση	170 bar
Μέγιστη παροχή νερού	900 l/h
Ισχύς μοτέρ	5 kW (5000W)
Αντλία	1450 rpm
Τάση / Συχνότητα	400 V / 50Hz
Μεγ.θερμοκρασία παροχής νερού	60 °C
Βάρος	40 kg
Διαστάσεις μηχανήματος	70x49x74cm
Τύπος μοτέρ (φάσεις)	3
Σωλήνας αναρρ.απορρυπαντικού	■
Ενσωμ. δοχείο αναρρ. απορρυπ.	■
Ένδειξη στάθμης λαδιού	■
Αυτόματη εκκίνηση/παύση	■
Φίλτρο νερού	■
Ρύθμιση πίεσης	■
Μανόμετρο	■

**STANDARD ΕΞΑΡΤΗΜΑΤΑ (ΣΥΜΠΕΡΙΛΑΜΒΑΝΟΝΤΑΙ)**

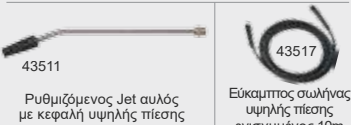
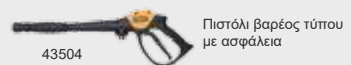

**073 DXPW007E**

400V/50Hz 840L/Hr 230Bar 60°C 7,4kW

**ΤΕΧΝΙΚΑ ΧΑΡΑΚΤΗΡΙΣΤΙΚΑ**

Μέγιστη πίεση	230 bar
Μέγιστη παροχή νερού	840 l/h
Ισχύς μοτέρ	7,4 kW (7400W)
Αντλία	1450 rpm
Τάση / Συχνότητα	400 V / 50Hz
Μεγ.θερμοκρασία παροχής νερού	60 °C
Βάρος	64 kg
Διαστάσεις μηχανήματος	70x49x74cm
Τύπος μοτέρ (φάσεις)	3
Σωλήνας αναρρ.απορρυπαντικού	■
Ενσωμ. δοχείο αναρρ. απορρυπ.	■
Ένδειξη στάθμης λαδιού	■
Αυτόματη εκκίνηση/παύση	■
Φίλτρο νερού	■
Ρύθμιση πίεσης	■
Μανόμετρο	■

**STANDARD ΕΞΑΡΤΗΜΑΤΑ (ΠΕΡΙΕΧΕΙ)**

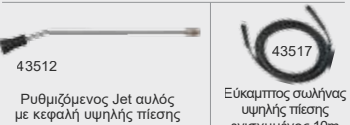
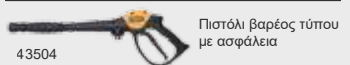



ΦΩΤΟ	ΠΕΡΙΓΡΑΦΗ	ΚΩΔ. ΕΡΓ.	BARCODE	№ ΠΡΟΣΦΟΡΑΣ	ΤΙΜΗ	ΤΙΜΗ ΜΕ Φ.Π.Α. 24%	DXPW001	DXPW002	DXPW003	DXPW004	DXPW005	DXPW006	DXPW007	DXPW008	DXPW009	DXPW010
	Λάστιχο επέκτασης ενισχυμένο 10m Ø1/4"	43431		106	39,00 €	48,36 €	■	■	■	■	■					
	Λάστιχο επέκτασης ενισχυμένο 15m Ø5/16"	43432		107	89,00 €	110,36 €						■	■	■	■	■
	Φίλτρο νερού	43522		108	6,50 €	8,06 €	■	■	■	■	■	■	■	■	■	■
	Πιστόλι πλυστικού βαρέος τύπου με ασφάλεια (max 220bar)	43504		109	17,50 €	21,70 €	■	■	■	■	■					
	Πιστόλι πλυστικού βαρέος τύπου με ασφάλεια (max 275bar)	43505		110	25,00 €	31,00 €						■	■	■	■	■
	Αυλός ρυθμιζόμενος Jet με κεφαλή υψηλής πίεσης	43506		111	16,00 €	19,84 €	■									
	Αυλός ρυθμιζόμενος Jet με κεφαλή υψηλής πίεσης	43507		112	16,00 €	19,84 €		■								
	Αυλός ρυθμιζόμενος Jet με κεφαλή υψηλής πίεσης	43508		113	16,00 €	19,84 €			■							
	Αυλός ρυθμιζόμενος Jet με κεφαλή υψηλής πίεσης	43509		114	17,50 €	21,70 €				■						
	Αυλός ρυθμιζόμενος Jet με κεφαλή υψηλής πίεσης	43510		115	17,50 €	21,70 €					■					
	Αυλός ρυθμιζόμενος Jet με κεφαλή υψηλής πίεσης	43511		116	17,50 €	21,70 €						■				
	Αυλός ρυθμιζόμενος Jet με κεφαλή υψηλής πίεσης	43512		117	28,00 €	34,72 €							■			
	Αυλός ρυθμιζόμενος με κεφαλή υψηλής πίεσης	43513		118	28,00 €	34,72 €								■		
	Αυλός ρυθμιζόμενος με κεφαλή υψηλής πίεσης	43514		119	28,00 €	34,72 €									■	■
	Εύκαμπτος σωλήνας υψηλής πίεσης ενισχυμένος, 8m (max 200bar)	43515		120	30,00 €	37,20 €	■	■	■							
	Εύκαμπτος σωλήνας υψηλής πίεσης ενισχυμένος, 10m (max 200bar)	43516		121	37,50 €	46,50 €				■	■					
	Εύκαμπτος σωλήνας υψηλής πίεσης ενισχυμένος, 10m (max 250bar)	43517		122	66,00 €	81,84 €						■	■	■	■	■

Γιά οποιαδήποτε άλλη απορία σχετικά με τα πλυστικά DEWALT μπειτε στην ηλεκτρονική σελίδα [www.2helpu.com](http://www.2helpu.com) του After Sales Service της Stanley Black & Decker (ΕΛΛΑΣ) ή στείλτε μας e-mail και θα λάβετε σύντομα απάντηση:  
[Greece.Service@sbdinc.com](mailto:Greece.Service@sbdinc.com)

Υπεύθυνος Service & Πώλησης Ανταλλακτικών:  
 ΜΑΡΙΝΟΣ ΓΕΩΡΓΙΟΣ  
 Ιφιγενείας 3, Νέα Ιωνία, Αθήνα  
 Τηλ/Fax.: 210-2770117  
[georgemarios1@yahoo.gr](mailto:georgemarios1@yahoo.gr)

**ΑΠΟΚΛΕΙΣΤΙΚΗ ΔΙΑΝΟΜΗ ΣΕ ΟΛΗ ΤΗΝ ΕΛΛΑΔΑ**

# ΕΠΑΝΑΦΟΡΤΙΖΟΜΕΝΗ ΔΥΝΑΜΗ ΣΤΗΝ ΑΡΧΙΤΕΚΤΟΝΙΚΗ ΚΗΠΩΝ

**NEW** σελ. 15-17

## 36V

### PRO LANDSCAPING

#### BRUSHLESS

**Η ΕΠΑΓΓΕΛΜΑΤΙΚΗ ΣΕΙΡΑ ΜΠΑΤΑΡΙΑΣ ΓΙΑ ΤΟΝ ΚΗΠΟ**  
*Ιδανική λύση για τον επαγγελματία*

**NEW** σελ. 18-19

## 54V

### XR FLEX VOLT

#### LANDSCAPING

#### BRUSHLESS

**Η ΣΕΙΡΑ ΜΠΑΤΑΡΙΑΣ ΚΗΠΟΥ XR FLEXVOLT**  
*Με τη γνωστή πλέον υψηλή τεχνολογία 54V XR FLEXVOLT*

σελ. 20-21

## 18V

### XR

#### LANDSCAPE

#### BRUSHLESS

**Η ΣΕΙΡΑ ΜΠΑΤΑΡΙΑΣ ΚΗΠΟΥ 18V XR**  
*Με τη γνωστή πλέον τεχνολογία 18V XR LI-ION*

## ΕΞΑΡΤΗΜΑΤΑ ΕΡΓΑΛΕΙΩΝ ΚΗΠΟΥ

ΦΩΤΟ	ΠΕΡΙΓΡΑΦΗ	ΚΩΔ. ΕΡΓ.	Νο ΠΡΟΣΦΟΡΑΣ	ΤΙΜΗ	BARCODE	XR LANDSCAPE	XR FLEX VOLT LANDSCAPING	PRO LANDSCAPING
	Σετ λάμα και αλυσίδα 30cm	DT20665	123	33,68 € +ΦΠΑ24% 41,76€	5 035048 683334	■		
	Σετ λάμα και αλυσίδα 40cm Oregon 90PX056X 3/8 Low Profile 91PX	DT20660	124	41,18 € +ΦΠΑ24% 51,06€	5 035048 667361		■	
	Σετ λάμα και αλυσίδα 46cm Oregon 91PX062X 3/8 Low Profile 91PX	DT20661	125	44,93 € +ΦΠΑ24% 55,71€	5 035048 667378			■
	Αλυσίδα 30cm	DT20676	126	12,68 € +ΦΠΑ24% 15,72€	5 035048 683347	■		
	Αλυσίδα 40cm Oregon 90PX056X 3/8 Low Profile 91PX	DT20663	127	14,25 € +ΦΠΑ24% 17,67€	5 035048 667385		■	
	Αλυσίδα 46cm Oregon 91PX062X 3/8 Low Profile 91PX	DT20664	128	16,50 € +ΦΠΑ24% 20,46€	5 035048 667392			■
	Λάδι αλυσοπρίνου 1ltr	DT20662	129	18,74 € +ΦΠΑ24% 23,24€	5 035048 659274		■	
	Λιπαντικό στρέι για χορτοκοπτικό 300ml	DT20666	130	12,74 € +ΦΠΑ24% 15,80€	5 035048 659281	■		
	Τρίφτερος δίσκος 25cm Ιδανικός για: αραίωση & αφαίρεση σκληρών και αγκαθωτών χόρτων	DT20653	131	14,93 € +ΦΠΑ24% 18,51€	5 035048 659298		■	■
	Μαχαίρι κοπής 25cm Ιδανικό για: σκληρά και αγκαθωτά χόρτα	DT20654	132	9,68 € +ΦΠΑ24% 12,00€	5 035048 659304		■	
	Τετράφτερος δίσκος 23cm Ιδανικός για: σκληρά και παλιά ξηρά χόρτα	DT20655	133	11,18 € +ΦΠΑ24% 13,86€	5 035048 659311		■	
	Μεσινέζα 2mm x 15.2m	DT20650	134	2,99 € +ΦΠΑ24% 3,71€	5 035048 537299	■	■	■
	Μεσινέζα 2mm x 68.6m	DT20651	135	9,68 € +ΦΠΑ24% 12,00€	5 035048 537305	■	■	■
	Μεσινέζα 2.5mm x 68.6m	DT20652	136	12,68 € +ΦΠΑ24% 15,72€	5 035048 665022		■	■
	Κεφαλή & Μεσινέζα 2.5mm x 68.6m	DT20656	137	14,99 € +ΦΠΑ24% 18,59€	5 035048 659267	■	■	■

# NEW 36V PRO LANDSCAPING

Η ΙΔΑΝΙΚΗ ΛΥΣΗ  
ΓΙΑ ΤΟΝ  
ΕΠΑΓΓΕΛΜΑΤΙΑ

## ΠΛΕΟΝΕΚΤΗΜΑΤΑ ΕΡΓΑΛΕΙΩΝ ΜΠΑΤΑΡΙΑΣ 36V PRO



**ΔΕΝ ΑΠΑΙΤΕΙΤΑΙ ΒΕΝΖΙΝΗ**  
Χωρίς ανάμειξη, αναθυμιάσεις ή διαρροές.



**ΧΩΡΙΣ ΤΡΑΒΗΓΜΑ**  
Εκκίνηση και τερματισμός εργαλείου με την έλξη της σκανδάλης.



**ΛΙΓΟΤΕΡΟΣ ΘΟΡΥΒΟΣ**  
Ιδανική λύση ακόμη και για τις ώρες κοινής ησυχίας.



**ΛΙΓΟΤΕΡΗ ΣΥΝΤΗΡΗΣΗ**  
Χωρίς καρμπυρατέρ, μπουζί, φίλτρα, κλπ. εξοικονομώντας χρόνο και χρήμα.



**ΦΙΛΙΚΟ ΠΡΟΣ ΤΟ ΠΕΡΙΒΑΛΛΟΝ**  
Χωρίς εκπομπές καυσαερίων.



**ΧΑΜΗΛΗ ΕΝΕΡΓΕΙΑ**  
Πραγματικά χαμηλή κατανάλωση ενέργειας.

**6 AH**

Χρόνος φόρτισης: 120min

**36V PRO LI-ΙΟΝ ΜΠΑΤΑΡΙΑ 6.0AH**

138 **DCB496** **239 €**  
+ Φ.Π.Α. 24% € 296

5 035048 657249

**7.5 AH**

Χρόνος φόρτισης: 150min

**36V PRO LI-ΙΟΝ ΜΠΑΤΑΡΙΑ 7.5AH**

139 **DCB497** **289 €**  
+ Φ.Π.Α. 24% € 358

5 035048 657300

**36V PRO LI-ΙΟΝ ΦΟΡΤΙΣΤΗΣ**

140 **DCB413** **59 €**  
+ Φ.Π.Α. 24% € 73

5 035048 657324

\* συμβατές ΜΟΝΟ με εργαλεία κήπου **36V PRO LANDSCAPING** (σελ. 16-17)

## ΦΤΙΑΞΤΕ ΤΟ ΔΙΚΟ ΣΑΣ ΕΡΓΑΛΕΙΟ ΚΗΠΟΥ



ή δείτε κάποιες προτεινόμενες λύσεις (πακέτα) στον παρακάτω πίνακα



	DCM585N	DCM583N	DCM586N	DCM581N	DCM587N	DCM582N
<p>DCB496 + DCB413</p>	<p><b>667 €</b> +ΦΠΑ.24% 827 €</p>	<p><b>627 €</b> +ΦΠΑ.24% 778 €</p>	<p><b>689 €</b> +ΦΠΑ.24% 854 €</p>	<p><b>617 €</b> +ΦΠΑ.24% 765 €</p>	<p><b>697 €</b> +ΦΠΑ.24% 864 €</p>	<p><b>527 €</b> +ΦΠΑ.24% 654 €</p>
<p>DCB497 + DCB413</p>	<p><b>717 €</b> +ΦΠΑ.24% 889 €</p>	<p><b>677 €</b> +ΦΠΑ.24% 840 €</p>	<p><b>739 €</b> +ΦΠΑ.24% 916 €</p>	<p><b>667 €</b> +ΦΠΑ.24% 827 €</p>	<p><b>747 €</b> +ΦΠΑ.24% 926 €</p>	<p><b>577 €</b> +ΦΠΑ.24% 716 €</p>
<p>DCB496CH</p>	<p><b>847 €</b> +ΦΠΑ.24% 1050 €</p>	<p><b>807 €</b> +ΦΠΑ.24% 1000 €</p>	<p><b>869 €</b> +ΦΠΑ.24% 1078 €</p>	<p><b>797 €</b> +ΦΠΑ.24% 988 €</p>	<p><b>877 €</b> +ΦΠΑ.24% 1087 €</p>	<p><b>707 €</b> +ΦΠΑ.24% 877 €</p>



**ΑΥΤΟΝΟΜΙΑ**  
**125**  
ΚΟΠΤΕΣ  
μπαταρία 7.5Ah, ξύλο 15x15cm  
**ANA ΦΟΡΤΙΣΤΗ**

Συμβατότητα μόνο  
με μπαταρίες  
PRO LANDSCAPING 36v

**NEW**



9,3  
από 10

**PRO**  
**LANDSCAPING**  
**36V**  
**BRUSHLESS**

141 **DCM585N**

**369 €**  
+ Φ.Π.Α. 24% € **458**

**36V PRO LI-ION**  
**ΑΛΥΣΟΠΡΙΟΝΟ 46CM**  
ΧΩΡΙΣ ΜΠΑΤΑΡΙΑ & ΦΟΡΤΙΣΤΗ

- **Αυτονομία ανά φόρτιση:**  
**100 κοπές**  
(με μπαταρία 6.0Ah σε ξύλο πεύκης 15x15cm)  
**125 κοπές**  
(με μπαταρία 7.5Ah σε ξύλο πεύκης 15x15cm)
- **Λεπίδα και Αλυσίδα Oregon 46cm**  
όμοια ικανότητα κοπής με βενζίνης
- **Αυτόματη λίπανση** και ένδειξη λαδιού
- **Τέντωμα αλυσίδας χωρίς εργαλείο**
- **Έλεγχος μεταβλητής ταχύτητας**  
χωρίς έλξη εκκίνησης & βελτιωμένος έλεγχος κατά την κοπή
- Με διακόπτη **lock-off**
- Με δεύτερη **ρυθμιζόμενη λαβή** και αντιολισθητικές λαβές

Μήκος λάμας	46 cm
Μεγ. Ταχύτητα	15 m/s
Μεγ. Μήκος κοπής	10 cm
Χωρητικ. λαδιού	110-120 ml
Βάρος	4.8 kg
Επίπεδο πίεσης ήχου	81dB(A)
Επίπεδο ισχύος ήχου	101dB(A)
Τυπική απόκλιση (K)	3 dB(A)
Επίπεδο κραδασμών	4 m/s <sup>2</sup>
Αβεβαιότητα K	1.5 m/s <sup>2</sup>

\*Τιμές θορύβου και δόνησης (άθροισμα τρισανικών αντιστάτων) σύμφωνα με EN60745-2-13:2009+A1:2010.



**ΑΥΤΟΝΟΜΙΑ**  
**120**  
ΛΕΠΤΑ  
μπαταρία 7.5Ah  
**ANA ΦΟΡΤΙΣΤΗ**

Συμβατότητα μόνο  
με μπαταρίες  
PRO LANDSCAPING 36v

**NEW**



9,2  
από 10

**PRO**  
**LANDSCAPING**  
**36V**  
**BRUSHLESS**

142 **DCM583N**

**329 €**  
+ Φ.Π.Α. 24% € **408**

**36V PRO LI-ION**  
**ΚΛΑΔΕΥΤΗΡΙ ΜΠΟΡΝΤΟΥΡΑΣ**  
ΧΩΡΙΣ ΜΠΑΤΑΡΙΑ & ΦΟΡΤΙΣΤΗ

- **Αυτονομία ανά φόρτιση:**  
**100min** (μπαταρία 6.0Ah)  
**120min** (μπαταρία 7.5Ah)
- **Λεπίδες κοπής ακριβείας 55cm** διπλής δράσης από σκληροσμένο χάλυβα με διάκενο 19mm
- **Βοηθητική λαβή** με πολλαπλές θέσεις
- **Συμπλέκτης τριβής** για ανθεκτικότητα σε συνθήκες κολλήματος
- **Αφαιρούμενη θήκη γκραναζιών** για εύκολη εναλλαγή λεπίδων

Μήκος λεπίδας	55 cm
Διαδρομή κοπής	19 mm
Ταχύτητα	1550 rpm
Βάρος	4.1 kg
Επίπεδο πίεσης ήχου	78dB(A)
Επίπεδο ισχύος ήχου	90dB(A)
Τυπική απόκλιση (K)	1.2 dB(A)
Επίπεδο κραδασμών	4.2 m/s <sup>2</sup>
Αβεβαιότητα K	1.5 m/s <sup>2</sup>

\*Τιμές θορύβου και δόνησης (άθροισμα τρισανικών αντιστάτων) σύμφωνα με EN60745-2-13:2009+A1:2010.

Συμβατότητα μόνο  
με μπαταρίες  
PRO LANDSCAPING 36v

9,1  
από 10

**NEW**



153-283mm

**8**  
θέσεων

**PRO**  
**LANDSCAPING**  
**36V**  
**BRUSHLESS**

**36V PRO LI-ION ΨΑΛΙΔΙ**  
**ΜΠΟΡΝΤΟΥΡΑΣ ΤΗΛΕΣΚΟΠΙΚΟ**  
ΧΩΡΙΣ ΜΠΑΤΑΡΙΑ & ΦΟΡΤΙΣΤΗ

143 **DCM586N**

- Τηλεσκοπικός άξονας **153-283cm**
- **Λεπίδες κοπής ακριβείας 55cm** διπλής δράσης από σκληροσμένο χάλυβα με διάκενο 25mm
- **Κεφαλή 8 θέσεων** για ρύθμιση **135-225°**
- **Ταχύτητα 3,700 rpm** για εγγυημένη απόδοση βενζινοκίνητου

Μήκος ράβδου	2.8 m	Επίπεδο πίεσης ήχου	84.5dB(A)
Ταχύτητα	3700 rpm	Επίπεδο ισχύος ήχου	95.5dB(A)
Μήκος λεπίδας	55 cm	Τυπική απόκλιση (K)	1.5 dB(A)
Διαδρομή κοπής	25 mm	Επίπεδο κραδασμών	3.1 m/s <sup>2</sup>
Βάρος	6.1 kg	Αβεβαιότητα K	1.5 m/s <sup>2</sup>

**391 €**  
+ Φ.Π.Α. 24% € **485**

\*Τιμές θορύβου και δόνησης (άθροισμα τρισανικών αντιστάτων) σύμφωνα με EN60745-2-13:2009+A1:2010.



**36V PRO LI-ION  
ΜΗΧΑΝΗ ΦΙΝΙΡΙΣΜΑΤΟΣ  
ΧΩΡΙΣ ΜΠΑΤΑΡΙΑ & ΦΟΡΤΙΣΤΗ**

- Ικανότητα κοπής **38cm**
- **2.5mm** μεσινέζα  
\*(διαθέσιμη & **2.0mm**)  
για γρήγορη & αποτελεσματική κοπή

Περιλαμβάνονται :

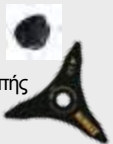
- Κεφάλι μεσινέζας 
- 3φτερος δίσκος κοπής

Πλάτος κοπής	38 cm
Διάμετρος νήματος	2.5 mm
Ταχύτητα	0-5100 / 0-5500 rpm
Μήκος νήματος	7.5 m
Βάρος	4.4 kg
Επίπεδο πίεσης ήχου	81dB(A)
Επίπεδο ισχύος ήχου	95dB(A)
Τυπική απόκλιση (Κ)	1.0 dB(A)
Επίπεδο κραδασμών	2.5 m/s <sup>2</sup>
Αβεβαιότητα Κ	1.5 m/s <sup>2</sup>

\*Τιμές θορύβου και δόνησης (άθροισμα τριαξονικών αντιστάτων) λειτουργία χερσοκροτικού με νήμα σύμφωνα με το EN50636-2-91:



144 **DCM581N** 

9,4  
από 10

**319 €**  
+ Φ.Π.Α. 24% € **396**

Συμβατότητα μόνο με μπαταρίες PRO LANDSCAPING 36v



**36V PRO LI-ION  
ΦΥΣΗΤΗΡΑΣ ΠΛΑΤΗΣ  
ΧΩΡΙΣ ΜΠΑΤΑΡΙΑ & ΦΟΡΤΙΣΤΗ**

- **Αυτονομία ανά φόρτιση:**  
**24min** (με 2 μπαταρίες 6.0Ah)  
**12min** (με 1 μπαταρία 6.0Ah)

**39min** (με 2 μπαταρίες 7.5Ah)  
**19.5min** (με 1 μπαταρία 7.5Ah)

- Επιλογή 2<sup>ης</sup> ενεργής μπαταρίας
- Έλεγχος ταχύτητας

Χρόνος φόρτισης	70 min
Παροχή αέρα	450 cfm
Ταχύτητα αέρα	229 km
Βάρος	8.4 kg
Επίπεδο πίεσης ήχου	83.5dB(A)
Επίπεδο ισχύος ήχου	97.5dB(A)
Τυπική απόκλιση (Κ)	0.5 dB(A)
Επίπεδο κραδασμών	2.5 m/s <sup>2</sup>
Αβεβαιότητα Κ	1.5 m/s <sup>2</sup>

Περιλαμβάνονται :

- Ίμάντας μεταφοράς πλάτης

Τιμές θορύβου και δόνησης (άθροισμα τριαξονικών αντιστάτων) σύμφωνα με 2006/42/EC, 2004/108/EC, EN15503:2009+A1:2013+A2:2016:

9,6  
από 10

**ΑΥΤΟΝΟΜΙΑ**  
**39**  
ΛΕΠΤΑ  
με 2 μπαταρίες 7.5Ah  
  
ΑΝΑ ΦΟΡΤΙΣΗ



Συμβατότητα μόνο με μπαταρίες PRO LANDSCAPING 36v



145 **DCM587N** 

**399 €**  
+ Φ.Π.Α. 24% € **495**



**36V PRO LI-ION  
ΦΥΣΗΤΗΡΑΣ ΧΕΙΡΟΣ  
ΧΩΡΙΣ ΜΠΑΤΑΡΙΑ & ΦΟΡΤΙΣΤΗ**

- **Αυτονομία ανά φόρτιση:**  
**22min** (μπαταρία 6.0Ah)  
**27min** (μπαταρία 7.5Ah)
- Σχεδιασμός καμπυλωτού σωλήνα
- Έλεγχος μεταβλητής ταχύτητας με κλειδίωμα
- Εργονομικός σχεδιασμός λαβής
- Σταθερή βάση για προστασία

\*Τιμές θορύβου και δόνησης (άθροισμα τριαξονικών αντιστάτων) σύμφωνα με 2006/42/EC, 2004/108/EC, EN50636-2-100:

9,5  
από 10

Χρόνος φόρτισης	70 min
Παροχή αέρα	400 cfm
Ταχύτητα αέρα	193 km
Βάρος	3.3 kg
Επίπεδο πίεσης ήχου	88dB(A)
Επίπεδο ισχύος ήχου	99dB(A)
Τυπική απόκλιση (Κ)	1.0 dB(A)
Επίπεδο κραδασμών	2.5 m/s <sup>2</sup>
Αβεβαιότητα Κ	1.5 m/s <sup>2</sup>

Περιλαμβάνονται :

- Εξάρτημα συγκέντρωσης (Αυξάνει τη δύναμη)



**ΑΥΤΟΝΟΜΙΑ**  
**27**  
ΛΕΠΤΑ  
με μπαταρία 7.5Ah  
  
ΑΝΑ ΦΟΡΤΙΣΗ



Συμβατότητα μόνο με μπαταρίες PRO LANDSCAPING 36v



146 **DCM582N** 

**229 €**  
+ Φ.Π.Α. 24% € **284**



**6.0Ah** 18V/54V  
ΜΠΑΤΑΡΙΑ XR FLEXVOLT

147 **DCB546**

**169 €**

+ Φ.Π.Α. 24% € 210



**9.0Ah** 18V/54V  
ΜΠΑΤΑΡΙΑ XR FLEXVOLT

148 **DCB547**

**219 €**

+ Φ.Π.Α. 24% € 272



**9.0 Ah**

149 **DCB118X2**

2 XR FLEXVOLT  
ΜΠΑΤΑΡΙΑΣ 54V  
9.0Ah LITHION +  
ΦΟΡΤΙΣΤΗΣ

9.0Ah 18V/54V

Φορτίζει και τις  
μπαταρίες 18V XR

**449 €**

+ Φ.Π.Α. 24% € 557



18V/54V

ΦΟΡΤΙΣΤΗΣ XR FLEXVOLT

150 **DCB118**

**69 €**

+ Φ.Π.Α. 24% € 86

Φορτίζει & τις  
μπαταρίες  
18V XR



18V/54V  
2 ΘΕΣΕΩΝ

ΦΟΡΤΙΣΤΗΣ XR FLEXVOLT

151 **DCB132**

**129 €**

+ Φ.Π.Α. 24% € 160

Φορτίζει & τις  
μπαταρίες  
18V XR



**6.0 Ah**

2 XR FLEXVOLT  
ΜΠΑΤΑΡΙΑΣ  
54V 6.0Ah LITHION  
+ ΦΟΡΤΙΣΤΗΣ 2  
ΘΕΣΕΩΝ

6.0Ah 18V/54V

Φορτίζει και τις  
μπαταρίες 18V XR

152 **DCB132T2**

**339 €**

+ Φ.Π.Α. 24% € 420

**XR FLEX VOLT**  
LANDSCAPING  
**BRUSHLESS**

Συγκρίσιμη Ισχύς  
**1200 W**  
με ρεύματος



### XR FLEXVOLT ΑΛΥΣΟΠΡΙΟΝΟ 40CM

- Λάμα και Αλυσίδα **OREGON** 40cm
- Αυτόματη λίπανση, Τέντωμα αλυσίδας χωρίς εργαλείο
- Έλεγχος μεταβλητής ταχύτητας χωρίς έλξη εκκίνησης

9,3  
από 10

153 **DCM575X1**

Μήκος λάμας	40 cm
Μεγ. Ταχύτητα	15 m/s
Μεγ. Μήκος κοπής	40 cm
Χωρητικ. λαδιού	110-120 ml
Βάρος	5.68 kg

**529 €**  
+ Φ.Π.Α. 24% € 656

Περιλαμβάνονται : • 1 x  
**9.0Ah** 18V/54V  
XR FLEXVOLT Μπαταρία  
• Φορτιστής 18V/54V XR  
FLEXVOLT

154 **DCM575N**

ΧΩΡΙΣ ΜΠΑΤΑΡΙΑ & ΦΟΡΤΙΣΤΗ

**299 €**  
+ Φ.Π.Α. 24% € 371



**XR FLEX VOLT**  
**LANDSCAPING**  
**BRUSHLESS**

9,5  
από 10

Συγκρίσιμη Ισχύς  
**240 W**

με ρεύματος

**XR FLEXVOLT ΜΗΧΑΝΗ ΦΙΝΙΡΙΣΜΑΤΟΣ 38CM**

155 **DCM571N**

ΧΩΡΙΣ ΜΠΑΤΑΡΙΑ & ΦΟΡΤΙΣΤΗ

**279 €**

+ Φ.Π.Α. 24% € **346**

**479 €**

+ Φ.Π.Α. 24% € **594**

156 **DCM571X1**

Πλάτος κοπής	38 cm
Διάμετρος νήματος	2.5 mm
Ταχύτητα	0-5100 / 0-5600 rpm
Μήκος νήματος	7.5 m
Βάρος	6.6 kg

- Ικανότητα κοπής **38cm**
- Δέχεται **2.0mm** μεσινέζα  
(\*δέχεται & 2.5mm - δεν περιλαμβάνεται)



- Περιλαμβάνονται :
- Κεφαλή μεσινέζας • Τρίφτερος δίσκος κοπής • Λουρί ώμου
  - 1 x **9.0AH** 18V/54V XR FLEXVOLT Μπαταρία
  - Φορτιστής 18V/54V XR FLEXVOLT



**XR FLEX VOLT**  
**LANDSCAPING**  
**BRUSHLESS**



Συγκρίσιμη Ισχύς  
**720 W**

με ρεύματος

157 **DCM572X1**

Χρόνος φόρτισης	70 min
Παροχή αέρος	400 cfm
Ταχύτητα αέρος	193 km
Βάρος	4.5 kg

**399 €**

+ Φ.Π.Α. 24% € **495**

- 1 x **9.0AH** 18V/54V XR FLEXVOLT Μπαταρία
- Φορτιστής 18V/54V XR FLEXVOLT

- Περιλαμβάνονται :
- Εξάρτημα συγκέντρωσης

**XR FLEXVOLT ΦΥΣΗΤΗΡΑΣ ΧΕΙΡΟΣ**

- Σχεδιασμός καμπυλωτού σωλήνα
- Έλεγχος μεταβλητής ταχύτητας με κλειδώμα
- Εργονομικός σχεδιασμός λαβής
- Σταθερή βάση για προστασία

158 **DCM572N**

ΧΩΡΙΣ ΜΠΑΤΑΡΙΑ & ΦΟΡΤΙΣΤΗ

**249 €**

+ Φ.Π.Α. 24% € **309**

9,2  
από 10



- 30CM Λάμα και αλυσίδα
- Φρένο αλυσίδας - Σταματά την αλυσίδα μέσα σε 1 δευτερόλεπτο
- Χωρίς εργαλείο τέντωμα της αλυσίδας
- Αυτόματη λίπανση
- Διακόπτης μεταβλητής ταχύτητας

NEW

18V 5 AH

XR  
LANDSCAPELITHIUM ION  
BRUSHLESS9,5  
από 10

## 18V XR LI-ION ΑΛΥΣΟΠΡΙΟΝΟ 30CM

159 DCM565P1



Ταχύτητα αλυσ. 7,68 m / s

Βάρος 3.4 kg

Περιλαμβάνονται :

- 1 x 5.0 Ah Li-ion μπαταρία
- Πολυφορτιστής

339 €

+ Φ.Π.Α. 24% € 420

160 DCM565N



ΧΩΡΙΣ ΜΠΑΤΑΡΙΑ &amp; ΦΟΡΤΙΣΤΗ

229 €

+ Φ.Π.Α. 24% € 284



- Ελαφριά σχεδίαση, μόλις 3,4kg
- Ενισχυμένες λεπίδες 55cm για κοπή κλαδιών έως και 19mm
- Περιμετρική μαλακή λαβή
- Καλούπτι XENOY™ κατά των κραδασμών

18V 5 AH

XR  
LANDSCAPELITHIUM ION  
BRUSHLESS

## 18V XR LI-ION ΚΛΑΔΕΥΤΗΡΙ ΜΠΟΡΝΤΟΥΡΑΣ

161 DCM563P1



Μήκος λεπίδας 55 cm

Αυτονομία 75 min

Βάρος 3.4 kg

Περιλαμβάνονται :

- 1 x 5.0 Ah Li-ion μπαταρία
- Πολυφορτιστής

269 €

+ Φ.Π.Α. 24% € 334

8,9  
από 10

162 DCM563PB



ΧΩΡΙΣ ΜΠΑΤΑΡΙΑ &amp; ΦΟΡΤΙΣΤΗ

159 €

+ Φ.Π.Α. 24% € 197





**18V 5 AH**

**XR**  
LANDSCAPE

LITHIUM ION  
BRUSHLESS

- 2 ταχύτητες για ευελιξία στο χρήστη, αυτονομία και υψηλή απόδοση
- Επαγγελματικός προφυλακτήρας
- Σκανδάλη μεταβλητής ταχύτητας για έλεγχο
- Αντιολισθητική λαβή με επένδυση

**18V XR LI-ION ΜΗΧΑΝΗ ΦΙΝΙΡΙΣΜΑΤΟΣ**

**165 DCM561P1**



Πλάτος κοπής 33 cm

Ταχύτητα 0-4600/0-6000 rpm

Διάμετρ. νήματος 2.0 mm

Μήκος νήματος 7.5 m

Βάρος 4.1 kg

- Περιλαμβάνονται :
- 1 x 5.0 Ah Li-ion μπαταρία
  - Πολυφορτιστής

**309 €**

+ Φ.Π.Α. 24% € 383

**166 DCM561PB**



ΧΩΡΙΣ ΜΠΑΤΑΡΙΑ & ΦΟΡΤΙΣΤΗ

**199 €**

+ Φ.Π.Α. 24% € 247

8,9 από 10



- 2x 18V = 36V
- Με 2x 5.0ah μπαταρίες για να κόβει ως και 800 m<sup>2</sup> με μία φόρτιση
- 51cm κονσόλα ασφάλισης επιστροφής με σκόνη
- Ρόλερ για ριγέ εφέ
- Συγκόλληση για τη φυσική λίπανση γκαζόν
- Ηλεκτρονικό ταμπλό για την κατάσταση φόρτισης της μπαταρίας
- Χερούλι αλουμινίου για μέγιστη δύναμη με ελαφρύ βάρος
- Δευτερεύων διακόπτης ασφαλείας για αποφυγή τυχαίας εκκίνησης
- Αναδιπλούμενο χερούλι και κλειδωμα των τροχών για αποθήκευση



**18V XR LI-ION ΜΗΧΑΝΗ ΓΚΑΖΟΝ**

**163 DCMW564P2**



Πλάτος κοπής 48 cm

Χωρητικότητα 55 lt

Ύψη 25, 38, 57, 74 & 86mm

Περιλαμβάνονται :

- 2 x 5.0 Ah Li-ion μπαταρίες
- Πολυφορτιστής

9,9 από 10

**599 €**

+ Φ.Π.Α. 24% € 743

**164 DCMW564N**



ΧΩΡΙΣ ΜΠΑΤΑΡΙΑ & ΦΟΡΤΙΣΤΗ

**489 €**

+ Φ.Π.Α. 24% € 606

**18V XR LI-ION ΦΥΣΗΤΗΡΑΣ**

**167 DCM562P1**



Δύναμη αέρα 400 CFM

Ταχύτητα αέρα 144 KPH

Βάρος 3.2 kg

Περιλαμβάνονται :

- 1 x 5.0 Ah Li-ion μπαταρία
- Πολυφορτιστής

**259 €**

+ Φ.Π.Α. 24% € 321

- Αθόρυβος σχεδιασμός για απόδοση ήχου κάτω από 65dB
- Σπβαρή αλλά ελαφριά κατασκευή μόλις 3.2kg
- Άνετη εργονομική λαβή με ελαστική επένδυση.
- Μεταβλητή σκανδάλη με δυνατότητα κλειδώματος.
- Σκανδάλη μεταβλητής ταχύτητας για έλεγχο
- Επαγγελματική απόδοση με ταχύτητα αέρος 144kph

8,6 από 10



**18V 5 AH**

**168 DCM562PB**



ΧΩΡΙΣ ΜΠΑΤΑΡΙΑ & ΦΟΡΤΙΣΤΗ

**149 €**

+ Φ.Π.Α. 24% € 185

**NEW****ΦΑΛΤΣΟΠΡΙΟΝΑ ΣΥΝΘΕΤΑ ΔΙΠΛΗΣ ΦΑΛΤΣΟΓΩΝΙΑΣ  
RADIAL XPS XR FLEXVOLT****XPS**  
CUTS THROUGH COMPOSITE**2x 54V**  
LITHIUM ION

Επιλογή λειτουργίας μεταξύ: 2 μπαταριών 54v ή ρεύματος AC (περιλαμβάνει ειδικό αντίπορο).

**XR FLEXVOLT**  
**BRUSHLESS**

Εξαγωγή σκόνης AirLock για πρόσθετη προστασία του χρήστη

1/2"	300	110	540	75	44	170
3/8"	214	112	394	75	28	170
1/4"	258	65	390	44		
3/16"	244	38				

**169 DHS780T2A****9,5**  
από 10

Ταχύτητα δίσκου	3800 σ.α.λ.
Διαμετρος δίσκου	305 mm
Ικανότητα φαλτσοκοπής	48°
Ικαν. λοξοτομής [δ/α]	50/50°
Βάρος	25.5 kg

- 2 μπαταρίες **6.0 AH** 18V/54V XR FLEXVOLT
- 1 φορτιστής 2 θέσεων 18V/54V XR FLEXVOLT
- Μετασχηματιστή AC
- Δίσκος 305mm/60Δ
- Σακούλα σκόνης

**1290 €**  
+ Φ.Π.Α. 24% €1600**ΔΙΣΚΟΠΡΙΟΝΟ ΠΑΓΚΟΥ  
XR FLEXVOLT****170 DCS7485T2**

Ταχύτητα δίσκου	5800 σ.α.λ.
Διαμετρος δίσκου	210 mm
Μέγ. ικαν. κοπής [Θέση 90°]	65 mm
Μέγ. ικαν. κοπής [Θέση 45°]	45 mm
Βάρος	21.5 kg

- 2 μπαταρίες **6.0 AH** 18V/54V XR FLEXVOLT
- 1 φορτιστής 18V/54V XR FLEXVOLT
- Δίσκος 210mm/24Δ SERIES 30°
- 5 βοηθητικά εξαρτήματα
- Μαλακή θήκη για φορτιστή & μπαταρία

**1021 €**  
+ Φ.Π.Α. 24% €1266**XR FLEXVOLT**  
**BRUSHLESS****9,3**  
από 10**9,2**  
από 10**XR FLEXVOLT**  
**BRUSHLESS****ΦΟΡΗΤΟ ΔΙΣΚΟΠΡΙΟΝΟ XR FLEXVOLT****171 DCS575T2**

Μεγ. βάθος κοπής	67 mm
Ταχύτητα χ. φορτίο	5800 σ.α.λ.
Βάρος	4.0 kg

- 2 μπαταρίες **6.0 AH** 18V/54V XR FLEXVOLT
- 1 φορτιστής 18V/54V XR FLEXVOLT
- Δίσκος 190mm / 24Δ
- 3 βοηθητικά εξαρτήματα
- Θήκη μεταφοράς T-STACK VI

**616 €**  
+ Φ.Π.Α. 24% €764**XPS**  
CUTS THROUGH COMPOSITE**8,3**  
από 10

1/2"	298	110	540	75	44	170
3/8"	214	112	394	75	28	170
1/4"	258	65	390	44		
3/16"	244	38				

**827 €**  
+ Φ.Π.Α. 24% €1026**XR FLEXVOLT**  
**BRUSHLESS****XPS**  
CUTS THROUGH COMPOSITE**8,7**  
από 10

1/2"	298	110	540	75	44	170
3/8"	214	112	394	75	28	170
1/4"	258	65	390	44		
3/16"	244	38				

**940 €**  
+ Φ.Π.Α. 24% €1166**XR FLEXVOLT**  
**BRUSHLESS****ΣΤΑΘΕΡΟ ΦΑΛΤΣΟΠΡΙΟΝΟ XR FLEXVOLT****172 DCS777T2**

Ταχύτητα δίσκου	6300 σ.α.λ.
Διαμετρος δίσκου	216 mm
Ικανότητα φαλτσοκοπής	48°
Ικαν. λοξοτομής [δ/α]	50/50°
Βάρος	14 kg

- 2 μπαταρίες **6.0 AH** 18V/54V XR FLEXVOLT
- 1 φορτιστής 18V/54V XR FLEXVOLT
- Δίσκος 216mm/30Δ TCT
- 2 βοηθητικά εξαρτήματα

**849 €**  
+ Φ.Π.Α. 24% €1053**8,4**  
από 10**ΣΥΡΟΜΕΝΟ ΦΑΛΤΣΟΠΡΙΟΝΟ XR FLEXVOLT****173 DCS778T2**

Ταχύτητα δίσκου	4300 σ.α.λ.
Διαμετρος δίσκου	250 mm
Ικανότητα φαλτσοκοπής	48°
Ικαν. λοξοτομής [δ/α]	50/50°
Βάρος	17 kg

- 2 μπαταρίες **6.0 AH** 18V/54V XR FLEXVOLT
- 1 φορτιστής 18V/54V XR FLEXVOLT
- Δίσκος 250mm/30Δ TCT
- 3 βοηθητικά εξαρτήματα

**ΒΥΘΙΖΟΜΕΝΟ ΔΙΣΚΟΠΡΙΟΝΟ XR FLEXVOLT****174 DCS520T2R**

Ταχύτητα χωρίς φορτίο	1750 - 5000 σ.α.λ.
Διάμετρος Δίσκου	165 mm
Εσωτερική Διάμετρος Δίσκου	20 mm
Ικανότητα φαλτσοκοπής	47°
Βάρος	5.1 kg

**XR FLEXVOLT**  
**BRUSHLESS****9,5**  
από 10**ΦΟΡΗΤΟ ΔΙΣΚΟΠΡΙΟΝΟ XR FLEXVOLT  
ΣΥΜΒΑΤΟ ΜΕ ΡΑΓΑ ΟΔΗΓΗΣΗΣ  
(δεν συμπεριλαμβάνεται η ράγα)****175 DCS576T2**

Μεγ. βάθος κοπής (με ράγα)	61 mm
Ταχύτητα χ. φορτίο	5800 σ.α.λ.
Βάρος	4.5 kg

- 2 μπαταρίες **6.0 AH** 18V/54V XR FLEXVOLT
- 1 φορτιστής 18V/54V XR FLEXVOLT
- Δίσκος 190mm /24Δ
- 2 βοηθητικά εξαρτήματα
- Θήκη μεταφοράς T-STACK VI

**646 €**  
+ Φ.Π.Α. 24% €801



8,9  
από 10

**XR FLEX VOLT**  
**BRUSHLESS**

**ΣΕΓΑΤΣΑ XR FLEXVOLT**

**176 DCS388T2**

Ισχύς	1300W
Διαδρομές ανά λεπτό	0-3000
Μήκος διαδρομής	28.6 mm
Κραδασμοί	12.5 m/s <sup>2</sup>
Βάρος	4.2 kg

- 2 μπαταρίες **6.0 AH** 18V/54V XR FLEXVOLT
- 1 φορτιστής 18V/54V XR FLEXVOLT
- Θήκη μεταφοράς βαρέος τύπου

**663 €**  
+ Φ.Π.Α. 24% € **822**



7,9  
από 10

**XR FLEX VOLT**  
**BRUSHLESS**

**ΓΩΝΙΑΚΟΣ ΤΡΟΧΟΣ 125MM XR FLEXVOLT**

**177 DCG414T2**

Ισχύς	1800W
Ταχύτητα χ. φορτίο	9000 σ.α.λ.
Βάρος	2.9 kg

- 2 μπαταρίες **6.0 AH** 18V/54V XR FLEXVOLT
- 1 φορτιστής 18V/54V XR FLEXVOLT
- 3 βοηθητικά εξαρτήματα
- Θήκη μεταφοράς T-STACK II

**629 €**  
+ Φ.Π.Α. 24% € **800**

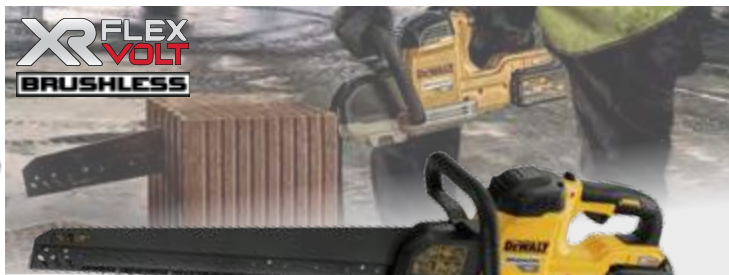

**XR FLEX VOLT**  
**BRUSHLESS**

**ΣΕΓΑΤΣΑ ALLIGATOR® XR FLEXVOLT**

**178 DCS396T2**

Διαδρομές ανά λεπτό	2400
Μήκος λάμας	<b>295 mm</b>
Βάρος	6.4 kg

- 2 μπαταρίες **6.0 AH** 18V/54V XR FLEXVOLT
- 1 φορτιστής 18V/54V XR FLEXVOLT
- Λάμα 295mm TCT class 12

**699 €**  
+ Φ.Π.Α. 24% € **867**

**ΣΕΓΑΤΣΑ ALLIGATOR® XR FLEXVOLT**

**179 DCS397T2**

Διαδρομές ανά λεπτό	2400
Μήκος λάμας	<b>430 mm</b>
Βάρος	6.5 kg

- 2 μπαταρίες **6.0 AH** 18V/54V XR FLEXVOLT
- 1 φορτιστής 18V/54V XR FLEXVOLT
- Λάμα 430mm TCT class 12

**769 €**  
+ Φ.Π.Α. 24% € **954**



9,2  
από 10

**XR FLEX VOLT**  
**BRUSHLESS**

**ΠΙΣΤΟΛΕΤΟ SDS-PLUS 2&J XR FLEXVOLT**

**180 DCH323T2**

Ταχύτητα χ. φορτίο	0-980 σ.α.λ.
Max ικαν. διάτρησης (μπετόν)	28mm
Βάρος	3.7 kg

- 2 μπαταρίες **6.0 AH** 18V/54V XR FLEXVOLT
- 1 φορτιστής 18V/54V XR FLEXVOLT
- Πλευρικό χερούλι
- Θήκη μεταφοράς T-STACK VI

**819 €**  
+ Φ.Π.Α. 24% € **1016**



9,6  
από 10

**XR FLEX VOLT**  
**BRUSHLESS**

**ΠΕΡΙΣΤΡΟΦΙΚΟ ΠΙΣΤΟΛΕΤΟ SDS-PLUS 3.5J XR FLEXVOLT**

**181 DCH333X2**

Ταχύτητα χ. φορτίο	0-1000 σ.α.λ.
Κρούσεις ανά λεπτό	0-4480 bpm
Βάρος	3.7 kg

- 2 μπαταρίες **9.0 AH** 18V/54V XR FLEXVOLT
- 1 φορτιστής 18V/54V XR FLEXVOLT
- Πλευρικό χερούλι
- Θήκη μεταφοράς T-STACK VI

**899 €**  
+ Φ.Π.Α. 24% € **1115**



8,0  
από 10

**XR FLEX VOLT**  
**BRUSHLESS**

**ΠΙΣΤΟΛΕΤΟ SDS-MAX 6.1J XR FLEXVOLT**

**182 DCH481X2**

Ταχύτητα χ. φορτίο	540 σ.α.λ.
Κρούσεις ανά λεπτό	4480 bpm
Βάρος	2.9 kg

- 2 μπαταρίες **9.0 AH** 18V/54V XR FLEXVOLT
- 1 φορτιστής 18V/54V XR FLEXVOLT
- Πλευρικό χερούλι
- Θήκη μεταφοράς βαρέος τύπου

**999 €**  
+ Φ.Π.Α. 24% € **1239**



8,9  
από 10

**XR FLEX VOLT**  
**BRUSHLESS**

**ΠΕΡΙΣΤΡΟΦΙΚΟ ΠΙΣΤΟΛΕΤΟ SDS-PLUS 3.5J XR FLEXVOLT**

**183 DCH334X2**

Ταχύτητα χ. φορτίο	0-1000 σ.α.λ.
Κρούσεις ανά λεπτό	0-4480 bpm
Βάρος	3.7 kg

- 2 μπαταρίες **9.0 AH** 18V/54V XR FLEXVOLT
- 1 φορτιστής 18V/54V XR FLEXVOLT
- Πλευρικό χερούλι
- Θήκη μεταφοράς T-STACK VI

**940 €**  
+ Φ.Π.Α. 24% € **1166**



**ΑΝΑΔΕΥΤΗΡΑΣ ΔΙΠΛΗΣ ΛΑΒΗΣ ΜΕΤΑΒΛΗΤΗΣ ΤΑΧΥΤΗΤΑΣ XR FLEXVOLT**

**184 DCD240X2**

Ισχύς	2000W
Ταχύτητα χ. φορτίο	0-725 σ.α.λ.
Σπειροειδής αναδευτήρας	160 mm
Σύνδεση	M14
Βάρος	5.1 kg

- 2 μπαταρίες **9.0 AH** 18V/54V XR FLEXVOLT
- 1 φορτιστής 18V/54V XR FLEXVOLT
- Αναδευτήρας 160mm
- Θήκη μεταφοράς βαρέος τύπου

**799 €**  
+ Φ.Π.Α. 24% € **991**

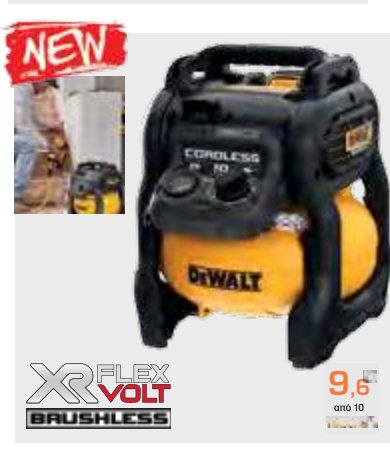

**ΑΕΡΟΣΥΜΠΙΕΣΤΗΣ ΧΩΡΙΣ ΛΑΔΙ 10LT XR FLEXVOLT**

**185 DCC1054T2**

Ισχύς	0.4 HP
Μέγεθος δεξαμενής	10 λίτρα
Παροχή αέρα αντλίας	31 l/min @ 7 Bar
Μέγιστη πίεση	9.3 Bar
Θόρυβος	78,5dBA
Βάρος	11.0 kg

- 2 μπαταρίες **6.0 AH** 18V/54V XR FLEXVOLT
- 1 φορτιστής 18V/54V XR FLEXVOLT

**599 €**  
+ Φ.Π.Α. 24% € **743**

**ΔΙΣΚΟΠΡΙΟΝΟ ΠΑΓΚΟΥ XR FLEXVOLT**  
 ΧΩΡΙΣ ΦΟΡΤΙΣΤΗ & ΜΠΑΤΑΡΙΑ

**186 DCS7485N**

Ταχύτητα δίσκου	5800 σ.α.λ.
Διαμετρος δίσκου	210 mm
Μέγ. ικαν. κοπής [Θέση 90°]	65 mm
Μέγ. ικαν. κοπής [Θέση 45°]	45 mm
Βάρος	21.5 kg



 8,9  
 από 10

**739 €**  
 + Φ.Π.Α. 24% € 916

- Δίσκος 210mm/24Δ SERIES 30°
- 5 βοηθητικά εξαρτήματα
- Μαλακή θήκη για φορτιστή & μπαταρία

**ΣΤΑΘΕΡΟ ΦΑΛΤΣΟΠΡΙΟΝΟ XR FLEXVOLT**  
 ΧΩΡΙΣ ΦΟΡΤΙΣΤΗ & ΜΠΑΤΑΡΙΑ

**187 DCS777N**

Ταχύτητα δίσκου	6300 σ.α.λ.
Διαμετρος δίσκου	216 mm
Ικανότητα φαλτσοκοπής	48°
Ικαν. λοξοτομής [δ/α]	50/50°
Βάρος	14 kg

 8,8  
 από 10

**509 €**  
 + Φ.Π.Α. 24% € 631

- Δίσκος 216mm/ 30Δ TCT
- 2 βοηθητικά εξαρτήματα

**ΣΥΡΟΜΕΝΟ ΦΑΛΤΣΟΠΡΙΟΝΟ XR FLEXVOLT**  
 ΧΩΡΙΣ ΦΟΡΤΙΣΤΗ & ΜΠΑΤΑΡΙΑ

**188 DCS778N**

Ταχύτητα δίσκου	4300 σ.α.λ.
Διαμετρος δίσκου	250 mm
Ικανότητα φαλτσοκοπής	48°
Ικαν. λοξοτομής [δ/α]	50/50°
Βάρος	17 kg

 7,9  
 από 10

**650 €**  
 + Φ.Π.Α. 24% € 806

- Δίσκος 250mm/ 30Δ TCT
- 3 βοηθητικά εξαρτήματα

**ΦΟΡΗΤΟ ΔΙΣΚΟΠΡΙΟΝΟ XR FLEXVOLT**  
 ΧΩΡΙΣ ΦΟΡΤΙΣΤΗ & ΜΠΑΤΑΡΙΑ  
 ΣΥΜΒΑΤΟ ΜΕ ΡΑΓΑ ΟΔΗΓΗΣΗΣ  
 (δεν συμπεριλαμβάνεται η ράγα)

**189 DCS576N**

Μέγ. βάθος κοπής (με ράγα οδήγησης)	61 mm
Ταχύτητα χ. φορτίο	5800 σ.α.λ.
Βάρος	4.5 kg

 9,8  
 από 10

**354 €**  
 + Φ.Π.Α. 24% € 439

- Δίσκος 190mm / 24Δ
- 3 βοηθητικά εξαρτήματα

**ΦΟΡΗΤΟ ΔΙΣΚΟΠΡΙΟΝΟ XR FLEXVOLT**  
 ΧΩΡΙΣ ΦΟΡΤΙΣΤΗ & ΜΠΑΤΑΡΙΑ

**190 DCS575N**

Μέγ. βάθος κοπής	67 mm
Ταχύτητα χ. φορτίο	5800 σ.α.λ.
Βάρος	4.0 kg

 9,2  
 από 10

**324 €**  
 + Φ.Π.Α. 24% € 402

- Δίσκος 190mm / 24Δ
- 2 βοηθητικά εξαρτήματα

**ΒΥΘΙΖΟΜΕΝΟ ΔΙΣΚΟΠΡΙΟΝΟ XR FLEXVOLT**  
 ΧΩΡΙΣ ΦΟΡΤΙΣΤΗ & ΜΠΑΤΑΡΙΑ

**191 DCS520NT**

Ταχύτητα χωρίς φορτίο	1750 - 5000 σ.α.λ.
Διάμετρος Δίσκου	165 mm
Εσωτερική Διάμετρος Δίσκου	20 mm
Ικανότητα φαλτσοκοπής	47°
Βάρος	5.1 kg

 8,7  
 από 10

**534 €**  
 + Φ.Π.Α. 24% € 662

- Δίσκος 165mm/42Δ
- Ράγα οδήγησης 1,5m
- Θήκη μεταφοράς T-STACK VI

**ΜΠΑΤΑΡΙΑ XR FLEXVOLT**
**147 DCB546**
**6.0AH**

18V/54V

**169 €**  
 + Φ.Π.Α. 24% € 210

**ΦΟΡΤΙΣΤΗΣ XR FLEXVOLT**
**150 DCB118**

18V/54V

Φορτίζει και τις μπαταρίες 18V XR

**69 €**  
 + Φ.Π.Α. 24% € 86

**2 XR FLEXVOLT ΜΠΑΤΑΡΙΑΣ 6.0AH**  
 + ΦΟΡΤΙΣΤΗΣ 2 ΘΕΣΕΩΝ

**152 DCB132T2**
**339 €**  
 + Φ.Π.Α. 24% € 420

**ΑΕΡΟΣΥΜΠΙΕΣΤΗΣ ΧΩΡΙΣ ΛΑΔΙ 10LT**  
 ΧΩΡΙΣ ΦΟΡΤΙΣΤΗ & ΜΠΑΤΑΡΙΑ

**192 DCC1054N**

Ισχύς	0.4 HP
Μέγεθος δεξαμενής	10 λίτρα
Παροχή αέρα αντλίας	31 lt/min @ 7 Bar
Μέγιστη πίεση	9.3 Bar
Θόρυβος	78,5dBA
Βάρος	11.0 kg

**329 €**  
 + Φ.Π.Α. 24% € 408





**ΜΠΑΤΑΡΙΑ XR FLEXVOLT**



**148 DCB547**

**9.0AH**

18V/54V

**219 €**

+ Φ.ΠΑ. 24% € 272



**ΦΟΡΤΙΣΤΗΣ XR FLEXVOLT**

**151 DCB132**

18V/54V 2 ΘΕΣΕΩΝ

**129 €**

+ Φ.ΠΑ. 24% € 160



**9.0AH**

**2 XR FLEXVOLT ΜΠΑΤΑΡΙΕΣ 9.0AH  
+ ΦΟΡΤΙΣΤΗΣ**

**149 DCB118X2**

**449 €**

+ Φ.ΠΑ. 24% € 557



**XR FLEX VOLT  
BRUSHLESS**

Συγκριση Ισχυς  
**1544 W**  
με ρευματος

**ΔΡΑΠΑΝΟ ΚΑΘΕΤΟ XR FLEXVOLT  
2 ΤΑΧΥΤΗΤΩΝ ΒΑΡΥΣ ΤΥΠΟΣ  
ΧΩΡΙΣ ΦΟΡΤΙΣΤΗ & ΜΠΑΤΑΡΙΑ**

**198 DCD460NT**



Ταχ.χ. φορτίο 0-300/1250 σ.α.λ

Ικανότητα Τσόκ 1.5-13 mm

Μέγ.ικαν. διάτρησης [ Ξύλο ] 152mm

Μέγ.ικ.διάτρησης [ Μέταλλο ] 16mm

Βάρος 5.5 kg

• Θήκη μεταφοράς T-STACK VI



**469 €**

+ Φ.ΠΑ. 24% € 582

**ΣΕΓΑΤΣΑ ALLIGATOR®  
XR FLEXVOLT**

ΧΩΡΙΣ ΦΟΡΤΙΣΤΗ & ΜΠΑΤΑΡΙΑ

**XR FLEX VOLT  
BRUSHLESS**

**193 DCS396N**



**9,2**  
από 10

Διαδρομές ανά λεπτό 2400

Μήκος λάμας **295 mm**

Βάρος 6.4 kg

**399 €**

+ Φ.ΠΑ. 24% € 495

• Λάμα 295mm  
TCT class 12



**ΣΕΓΑΤΣΑ ALLIGATOR®  
XR FLEXVOLT**

ΧΩΡΙΣ ΦΟΡΤΙΣΤΗ & ΜΠΑΤΑΡΙΑ

**XR FLEX VOLT  
BRUSHLESS**

**194 DCS397N**



**9,5**  
από 10

Διαδρομές ανά λεπτό 2400

Μήκος λάμας **430 mm**

Βάρος 6.5 kg

**499 €**

+ Φ.ΠΑ. 24% € 619

• Λάμα 430mm  
TCT class 12



**ΣΕΓΑΤΣΑ XR FLEXVOLT**

ΧΩΡΙΣ ΦΟΡΤΙΣΤΗ & ΜΠΑΤΑΡΙΑ

**XR FLEX VOLT  
BRUSHLESS**

**196 DCS388N**



**8,7**  
από 10

Διαδρομές ανά λεπτό 0-3000

Μήκος διαδρομής 28.6 mm

Κραδασμοί 12.5 m/s<sup>2</sup>

Βάρος 4.2 kg

**359 €**

+ Φ.ΠΑ. 24% € 445

Συγκριση Ισχυς  
**1300 W**  
με ρευματος



**ΓΩΝΙΑΚΟΣ ΤΡΟΧΟΣ 125MM  
XR FLEXVOLT**

ΧΩΡΙΣ ΦΟΡΤΙΣΤΗ & ΜΠΑΤΑΡΙΑ

**XR FLEX VOLT  
BRUSHLESS**

**199 DCG414N**



Συγκριση Ισχυς  
**1800 W**  
με ρευματος

Ταχύτητα χ. φορτίο 9000 σ.α.λ.

Βάρος 2.9 kg

**299 €**

+ Φ.ΠΑ. 24% € 371

**9,7**  
από 10



**NEW**

**XR FLEX VOLT  
BRUSHLESS**

**ΑΝΑΔΕΥΤΗΡΑΣ ΔΙΠΛΗΣ ΛΑΒΗΣ  
ΜΕΤΑΒΛΗΤΗΣ ΤΑΧΥΤΗΤΑΣ  
XR FLEXVOLT**

ΧΩΡΙΣ ΦΟΡΤΙΣΤΗ & ΜΠΑΤΑΡΙΑ

**195 DCD240N**



Ταχύτητα χ. φορτίο 0-725 σ.α.λ.

Σπειροειδής άξονας 160 mm

Σύνδεση M14

Βάρος 5.1 kg

**449 €**

+ Φ.ΠΑ. 24% € 557

Συγκριση Ισχυς  
**2000 W**  
με ρευματος

• Αναδευτήρας  
160mm

**ΠΙΣΤΟΛΕΤΟ SDS-MAX 6.1J  
XR FLEXVOLT**

ΧΩΡΙΣ ΦΟΡΤΙΣΤΗ & ΜΠΑΤΑΡΙΑ

**XR FLEX VOLT  
BRUSHLESS**

**197 DCH481N**



Ταχύτητα χ. φορτίο 540 σ.α.λ.

Κρούσεις ανά λεπτό 4480 bpm

Βάρος 2.9 kg

**560 €**

+ Φ.ΠΑ. 24% € 694

**9,6**  
από 10



• πλευρικό χερούλι  
• Θήκη μεταφοράς  
βαρέως τύπου

**ΠΕΡΙΣΤΡΟΦΙΚΟ ΠΙΣΤΟΛΕΤΟ  
SDS-PLUS 3.5J  
XR FLEXVOLT**

ΧΩΡΙΣ ΦΟΡΤΙΣΤΗ & ΜΠΑΤΑΡΙΑ

**XR FLEX VOLT  
BRUSHLESS**

**200 DCH333NT**



Ταχύτητα χ. φορτίο 0-1000 σ.α.λ.

Κρούσεις ανά λεπτό 0-4480 bpm

Βάρος 3.7 kg

**569 €**

+ Φ.ΠΑ. 24% € 706

**8,5**  
από 10



• πλευρικό χερούλι  
• Θήκη μεταφοράς  
T-STACK VI

**10.8V XR LITHIUM ION**  
**2.0 AH**

**10.8V XR LI-ION ΣΕΤ ΔΡΑΠ/ΒΙΔΙΟ + ΚΟΜΠΑΚΤ ΠΑΛΜΙΚΟ ΚΑΤΣΑΒΙΔΙ ΣΕ ΒΑΛΙΤΣΑ ΜΕΤΑΦΟΡΑΣ**

**201 DCK211D2T** 5 035048 527078

DCD710	DCF815
Τσोक 10mm	Τσोक 1/4"
0-400/0-1500 σ.α.λ.	0-2450 σ.α.λ.
2 Ταχύτητες	3 LED
1.1 kg	1.0kg

• 2 x 2,0Ah Li-Ion Μπαταρίες  
• Φορτιστής 40 min

Συγκρίσιμη Ισχύς **147W** με ρεύματος

107 Nm

24 Nm

Συγκρίσιμη Ισχύς **180W** με ρεύματος

9,2 από 10

**229 €**  
+ Φ.ΠΑ. 24% € 284

**10.8V LITHIUM ION**  
**2.0 AH**  
**XR**

**NEW**

Συγκρίσιμη Ισχύς **180W** με ρεύματος

9,5 από 10

**30 Nm**

**10.8 XR LI-ION ΚΡΟΥΣΤΙΚΟ ΔΡΑΠ/ΒΙΔΙΟ**

**202 DCD716D2** 5 054905 030988

Ταχύτητα χ. φορτίο	0-400/1500 σ.α.λ.
Κρούσεις ανά λεπτό	0-6000/22500 brpm
Μέγ. Δυναμ. διάτρησης [Ξύλο]	20 mm
Μέγ. Δυναμ. διάτρησης [Μέταλλο]	10 mm
Βάρος	1.18 kg

• 2 x 2.0 Ah Li-Ion Μπαταρίες  
• Πολυφορτιστής XR

**149 €**  
+ Φ.ΠΑ. 24% € 185

**10.8V XR LITHIUM ION**  
**2.0 AH**

**10.8V XR LI-ION ΚΟΜΠΑΚΤ ΔΡΑΠ/ΒΙΔΙΟ ΧΩΡΙΣ ΦΟΡΤΙΣΤΗ & ΜΠΑΤΑΡΙΑ**

**203 DCD710N** 5 035048 581458

Τσोक	10mm
Μέγιστη ροπή	25 Nm
2 Ταχύτητες	0-400/0-1500 σ.α.λ.
Βάρος	1.1 kg

9,5 από 10

25 Nm

Συγκρίσιμη Ισχύς **180W** με ρεύματος

**62 €**  
+ Φ.ΠΑ. 24% € 77

**10.8V LITHIUM ION**  
**2.0 AH**  
**XR**

**10.8V XR LI-ION ΚΑΤΣΑΒΙΔΙ**

**204 DCF610D2** 5 035048 453278

Ταχ. χ.φορτίο	0-1050 σ.α.λ.
Βάρος	0.96 kg

• 2 x 2.0Ah Li-Ion Μπαταρίες  
• Πολυφορτιστής XR 40 λεπτών

Συγκρίσιμη Ισχύς **154W** με ρεύματος

8 Nm

9,4 από 10

**149 €**  
+ Φ.ΠΑ. 24% € 185

**10.8V LITHIUM ION**  
**2.0 AH**  
**XR**

**10.8V XR LI-ION ΠΑΛΜΙΚΟ ΚΑΤΣΑΒΙΔΙ**

**205 DCF815D2** 5 035048 453359

Ταχύτητα χ. φορτίο	0-2450 σ.α.λ.
Βάρος	1.0 kg

• 2 x 2.0Ah Li-Ion Μπαταρίες  
• Πολυφορτιστής XR 40 λεπτών

Συγκρίσιμη Ισχύς **147W** με ρεύματος

107 Nm

8,8 από 10

**158 €**  
+ Φ.ΠΑ. 24% € 196

Η κίνηση του χεριού σας καθορίζει την ταχύτητα και την κατεύθυνση της κίνησης για απόλυτο έλεγχο.

**7.2V LITHIUM ION**

**7.2V LI-ION ΓΥΡΟΣΚΟΠΙΚΟ ΚΑΤΣΑΒΙΔΙ ΑΝΙΧΝΕΥΣΗΣ ΚΙΝΗΣΗΣ**

**207 DCF680G2** 5 035048 439290

Τσोक	1/4"
Ταχύτητα	0-430 σ.α.λ.
Βάρος	0.5 kg
2x 1 Ah Li-Ion Μπαταρίες	

8,5 από 10

4 Nm

**139 €**  
+ Φ.ΠΑ. 24% € 172

**10.8V LITHIUM ION**  
**2.0 AH**  
**XR**

**10.8V XR LI-ION ΣΕΓΑΤΣΑ**

**206 DCS310D2** 5 035048 463370

Διαδρομή χ. φορτίο	0-2700 δ.α.λ.
Μήκος διαδρομής	14 mm
Βάρος	1.4 kg

• 2 x 2.0Ah Li-Ion Μπαταρίες  
• Πολυφορτιστής XR 40 λεπτών

Συγκρίσιμη Ισχύς **140W** με ρεύματος

9,5 από 10

**205 €**  
+ Φ.ΠΑ. 24% € 254

**10.8V LITHIUM ION**  
**2.0 AH**  
**XR**

**10.8V XR LI-ION ΜΠΑΤΑΡΙΑ 2.0 AH**

**208 DCB127** 5 035048 461358

**34 €**  
+ Φ.ΠΑ. 24% € 42

**XR** **10.8V LITHIUM ION** **14.4V LITHIUM ION** **18V LITHIUM ION**

**10.8V/14.4V/18V XR LI-ION ΦΟΡΤΙΣΤΗΣ**

**209 DCB107** 5 035048 464809

**29 €**  
+ Φ.ΠΑ. 24% € 36

**XR** TOOL CONNECT

ΣΥΝΔΕΣΟΥ. ΠΑΡΕ ΤΟΝ ΕΛΕΓΧΟ.

ΣΥΝΔΕΣΟΥ ΜΕΣΩ **Bluetooth**  
ΜΕ ΤΟ ΚΙΝΗΤΟ ΚΑΙ ΤΟ PC ΣΟΥ!

**ΕΦΑΡΜΟΓΗ  
APP STORE  
& ANDROID**  
Download on the  
App Store  
ANDROID APP ON  
Google play

ΒΡΕΙΤΕ ΤΑ **ΕΡΓΑΛΕΙΑ** ΜΕ ΤΟ ΣΗΜΑ ΣΤΙΣ ΣΕΛ. 31, 32, 33

ΔΙΑΧΕΙΡΙΣΗ ΕΡΓΑΛΕΙΩΝ	ΒΡΕΣ & ΕΠΙΤΟΠΙΣΕ	ΠΑΡΑΜΕΤΡΟΠΟΙΗΣΗ ΡΥΘΜΙΣΕΩΝ
ΔΙΑΓΝΩΣΤΙΚΑ ΟΘΟΝΗΣ	ΕΝΕΡΓΟΠΟΙΗΣΗ - ΑΠΕΝΕΡΓΟΠΟΙΗΣΗ	ΕΙΔΟΠΟΙΗΣΕΙΣ ΕΚΤΟΣ ΕΥΡΟΥΣ

ΒΡΕΙΤΕ ΤΙΣ **ΜΠΑΤΑΡΙΕΣ** ΜΕ ΤΟ ΣΗΜΑ ΣΤΗ ΣΕΛ. 37

ΔΙΑΧΕΙΡΙΣΗ ΕΡΓΑΛΕΙΩΝ	ΒΡΕΣ & ΕΠΙΤΟΠΙΣΕ	ΠΑΡΑΜΕΤΡΟΠΟΙΗΣΗ ΡΥΘΜΙΣΕΩΝ
ΔΙΑΓΝΩΣΤΙΚΑ ΟΘΟΝΗΣ	ΕΝΕΡΓΟΠΟΙΗΣΗ - ΑΠΕΝΕΡΓΟΠΟΙΗΣΗ	ΕΙΔΟΠΟΙΗΣΕΙΣ ΕΚΤΟΣ ΕΥΡΟΥΣ

**IP 68**

ΔΙΑΧΕΙΡΙΣΗ ΣΥΣΚΕΥΩΝ	ΒΡΕΣ & ΕΠΙΤΟΠΙΣΕ	ΕΙΔΟΠΟΙΗΣΕΙΣ ΕΚΤΟΣ ΕΥΡΟΥΣ
---------------------	------------------	---------------------------

**ΣΥΣΚΕΥΕΣ ΕΝΤΟΠΙΣΜΟΥ 4ΤΕΜ.**

**NEW**



Ειδικός σχεδιασμός για να ενσωματώνεται στο περιβάλλον.

Μεγάλο κουμπί για εύκολο επαναπρογραμματισμό.



**IP68**

Ανθεκτικό σε σκόνη και νερό

Γαλάζιο LED φως που ανάβει όταν είναι συνδεδεμένο & αναβοσβήνει όταν εντοπιστεί.

Αυτονομία μπαταρίας άνω των 3 ετών.

210 **DCE041K4**

Εμβέλεια Bluetooth έως 30m  
Βάρος 0.02kg

Συμπεριλαμβάνονται:  
**αυτοκόλλητα 3M**

**96,90 €**  
+ ΦΠΑ 24% €120

**4.0 AH**

**18V XR**  
LI-ION

8,1  
από 10



**18V XR LI-ION ΓΡΑΣΑΔΟΡΟΣ**

**211 DCGG571M1**

5 035048 441947

Πίεση	690 bar (10000 PSI)
Ροή Τροφοδοσίας	147 g/min
Χωρητικ. δοχείου	453 g
Μήκος Μάνικας	1 m
Βάρος	3.6 kg

- 1 x 4.0 Ah Li-ion Μπατάρια
- Πολυφορτιστής XR
- Λουρί ώμου
- Βαρές τύπου βαλτίσα

**399 €**  
+ Φ.Π.Α. 24% € 495

**4.0 AH**

**18V XR**  
LI-ION

Συγκριση ισχυς  
**400 W**  
με ρεματος



**18V XR LI-ION ΠΙΣΤΟΛΕΤΟ ΒΑΡΕΟΣ ΤΥΠΟΥ SDS-PLUS 24MM 2.1J 3ΩΝ ΛΕΙΤΟΥΡΓΙΩΝ**

**212 DCH254M2**

5 035048 439135

Ταχύτητα χ. φορτίο	0-1200 σ.α.λ.
Κρούσεις ανά λεπτό	0-4500brm
Βάρος	3.2 kg

- 2 x 4.0 Ah Li-ion Μπατάριας
- Πολυφορτιστής XR
- Τσοκ Sds-plus 13mm
- Πλευρικό χερούλι πολλαπλών θέσεων
- Βαρές τύπου βαλτίσα

**539 €**  
+ Φ.Π.Α. 24% € 668

**4.0 AH**

**18V XR**  
LI-ION  
**BRUSHLESS**

9,2  
από 10



**18V XR LI-ION ΠΙΣΤΟΛΕΤΟ SDS-PLUS 26MM 2.6J 3ΩΝ ΛΕΙΤΟΥΡΓΙΩΝ**

**213 DCH133M1**

5 035048 664599

Ταχύτητα χ. φορτίο	0-1550 σ.α.λ.
Κρούσεις ανά λεπτό	0-5680 brm
Βάρος	2.3 kg

- 1 x 4.0 Ah Li-ion Μπατάρια
- Πολυφορτιστής XR
- Βαρές τύπου βαλτίσα

**299 €**  
+ Φ.Π.Α. 24% € 371

**4.0 AH**

**18V XR**  
LI-ION  
**BRUSHLESS**

9,3  
από 10



**18V XR LI-ION ΠΙΣΤΟΛΕΤΟ ΒΑΡΕΟΣ ΤΥΠΟΥ SDS-PLUS 24MM 2.1J 3ΩΝ ΛΕΙΤΟΥΡΓΙΩΝ**

**215 DCH274P2**

5 035048 556528

Ταχ. χ. φορτίο	0-1100 σ.α.λ.
Κρούσεις ανά λεπτό	0-4600 brm
Αποδ. ισχύς	400 W
Βάρος	2.7 kg

- 2 x 5.0 Ah Li-ion Μπατάριας
- Πολυφορτιστής XR
- Γάτζος ζώνης
- Πλευρικό χερούλι πολλαπλών θέσεων
- Βαρές τύπου βαλτίσα

**649 €**  
+ Φ.Π.Α. 24% € 805

**5 AH**

**18V XR**  
LI-ION  
**BRUSHLESS**

9,2  
από 10



**18V XR LI-ION ΠΙΣΤΟΛΕΤΟ ΒΑΡΕΟΣ ΤΥΠΟΥ SDS-PLUS 24MM 2.1J 3ΩΝ ΛΕΙΤΟΥΡΓΙΩΝ**

**214 DCH273P2**

5 035048 556504

Ταχ. χ. φορτίο	0-1100 σ.α.λ.
Κρούσεις ανά λεπτό	0-4600 brm
Αποδ. ισχύς	400 W
Βάρος	3.1 kg

- 2 x 5.0 Ah Li-ion Μπατάριας
- Πολυφορτιστής XR
- Γάτζος ζώνης
- Πλευρικό χερούλι πολλαπλών θέσεων
- Βαρές τύπου βαλτίσα

**599 €**  
+ Φ.Π.Α. 24% € 743

**5 AH**

**18V XR**  
LI-ION  
**BRUSHLESS**

9,2  
από 10



**18V XR LI-ION ΠΙΣΤΟΛΕΤΟ ΒΑΡΕΟΣ ΤΥΠΟΥ SDS-PLUS 24MM 2.1J 3ΩΝ ΛΕΙΤΟΥΡΓΙΩΝ**

**215 DCH274P2**

5 035048 556528

Ταχ. χ. φορτίο	0-1100 σ.α.λ.
Κρούσεις ανά λεπτό	0-4600 brm
Αποδ. ισχύς	400 W
Βάρος	2.7 kg

- 2 x 5.0 Ah Li-ion Μπατάριας
- Πολυφορτιστής XR
- Γάτζος ζώνης
- Πλευρικό χερούλι πολλαπλών θέσεων
- Βαρές τύπου βαλτίσα

**649 €**  
+ Φ.Π.Α. 24% € 805

**ΥΨΗΛΗ ΑΠΟΔΟΣΗ**  
**90 ΤΡΥΠΕΣ**  
(10mm Ø x 80mm)  
ΑΝΑ ΦΟΡΤΙΣΤΗ

**ΥΨΗΛΗ ΑΠΟΔΟΣΗ**  
**90 ΤΡΥΠΕΣ**  
(10mm Ø x 80mm)  
ΑΝΑ ΦΟΡΤΙΣΤΗ

**5** AH  
**3** ΤΑΧΥΤΗΤΩΝ



- Λειτουργία **χωρίς αέριο (Χωρίς αμπούλες)** για μέγιστη εξοικονόμηση χρόνου και χρήματος
- Μηχανική λειτουργία, σε σχέση με αυτά των αερίων, προσφέρει σταθερή απόδοση σε θερμοκρασίες μεταξύ -15 και +50 °C και ελάχιστο καθαρισμό και συντήρηση.
- 3 ταχυτήτων για βελτιωμένο κάρφωμα διαφορετικού μήκους καρφιών.
- Απαιμπλική χωρίς κλειδί.
- Λειτουργία συνεχούς και διαδοχικής βολής



**18V** LI-ION  
**XR** BRUSHLESS

**18V XR ΚΑΡΦΩΤΙΚΟ**

**216 DCN890P2** 5 035048 666883

Ταχύτητα	13000 / 14000 / 15000rpm
Διάμετρος καρφιού	2.6-3.7mm
Μήκος καρφιού	13-57mm
Φόρτωση γεμιστήρα	33 καρφιά
Βολές ανά γέμισμα	600 καρφιά
Γωνία γεμιστήρα	15°
Πίεση	4000 psi (275 bar)
Βάρος	4.2kg



- 2 x 5.0 Ah Li-ion Μπαταρίες
- Πολυφορτιστής XR
- Περιστρεφόμενος γάτζος ζώνης
- Αντιχαρακτική μύτη
- Κασετίνα μεταφοράς βαρέος τύπου

**829 €**

+ Φ.Π.Α. 24% € 1028

**217 DCN890N** 5 035048 666906

ΧΩΡΙΣ ΦΟΡΤΙΣΤΗ & ΜΠΑΤΑΡΙΑ

**669 €**

+ Φ.Π.Α. 24% € 830

**ΣΤΑΝΤΑΡΝΤ ΚΑΡΦΙΑ 15-57mm**

15 ΚΑΡΦΙΑ ΑΝΑ ΔΕΣΜΙΔΑ με μηχανικό γαβάνισμα για ταυτητική & εξωτερική χρήση ΓΙΑ ΕΥΡΥΤΕΡΟ ΦΑΣΜΑ ΕΦΑΡΜΟΓΩΝ ΣΕ ΣΚΥΡΟΔΕΜΑ

**ΧΗ ΕΣΤΡΑ ΣΚΛΗΡΑ ΚΑΡΦΙΑ 15-57mm**

15 ΚΑΡΦΙΑ ΑΝΑ ΔΕΣΜΙΔΑ ΓΙΑ ΠΙΟ ΣΚΛΗΡΟ ΣΚΥΡΟΔΕΜΑ ΚΑΙ ΧΑΛΥΒΑ

**ΧΘ ΥΨΗΛΗΣ ΠΥΚΝΟΤΗΤΑΣ ΚΑΡΦΙΑ 15-25mm**

15 ΚΑΡΦΙΑ ΑΝΑ ΔΕΣΜΙΔΑ με γαβάνισμα για ταυτητική & εξωτερική χρήση ΓΙΑ ΣΚΥΡΟΔΕΜΑ ΥΨΗΛΗΣ ΠΛΗΡΩΣΗΣ

Ρωτήστε τα συνεργαζόμενα καταστήματα για την πλήρη γκάμα εξαρτημάτων

**ΠΡΟΕΚΤΑΣΗ ΚΑΡΦΩΤΙΚΟΥ ΔΑΠΕΔΟΥ για DCN890**



**218 DCN8905** 5 035048 678220

Μήκος 2.1 m  
Βάρος 2.8 kg

**222,75 €**  
+ Φ.Π.Α. 24% € 276



**ΜΑΓΝΗΤΙΚΗ ΜΥΤΗ για DCN890**



**219 DCN8902** 5 035048 678244

**44,93 €**  
+ Φ.Π.Α. 24% € 56

για την τοποθέτηση μεταλλικών συνδετήρων, ροδέλων και αξεσουάρ DEWALT

**ΜΗ ΜΑΓΝΗΤΙΚΗ ΜΥΤΗ για DCN890**



**220 DCN8903** 5 035048 678251

**43,50 €**  
+ Φ.Π.Α. 24% € 54

για την τοποθέτηση μεταλλικών συνδετήρων, ροδέλων και αξεσουάρ DEWALT

**ΜΥΤΗ ΓΥΦΟΣΑΝΙΔΑΣ για DCN890**



**221 DCN8904** 5 035048 678268

**43,50 €**  
+ Φ.Π.Α. 24% € 54

για την τοποθέτηση μεταλλικών συνδετήρων, ροδέλων και αξεσουάρ DEWALT



**18V** LI-ION  
**XR** BRUSHLESS

- Ένα από τα πιο ελαφριά μοντέλα της αγοράς με εύκολο γέμισμα γεμιστήρα βιδών επάνω σε κορδέλα για γρήγορο βιδώμα
- Γρήγορο κι εύκολο καθαρισμό του γεμιστήρα από την σκόνη της γυψοσανίδας
- Led Φωτισμός για καλύτερη ορατότητα
- Παρέχεται εξάρτημα για εργασία με βίδες εκτός κορδέλας
- Λειτουργία Set and Forget που θυμάται την ρύθμιση βάθους



**9,9** από 10

**18V XR LI-ION ΚΑΤΣΑΒΙΔΙ ΓΥΦΟΣΑΝΙΔΑΣ ΑΥΤΟΤΡΟΦΟΔΟΤΟΥΜΕΝΟ**

**222 DCF620P1K** 5 212000 716798

Ταχύτητα χ. φορτίο	0-4400 σ.α.λ.
Μήκος κεφαλής	335mm
Βάρος	2.1 kg

Συμπεριλαμβάνονται:  
1 μπαταρία Li-Ion 5.0Ah, Πολυφορτιστής XR, Γεμιστήρας βιδών κορδέλας, Μαγνητική προέκταση με μύτη, εργαλειοθήκη T-STAK II

**319 €**

+ Φ.Π.Α. 24% € 396

Τα καρφιά δεν συμπεριλαμβάνονται

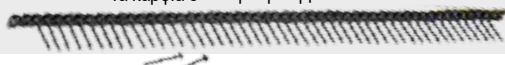

18V  
LI-ION  
BRUSHLESS  
XR

2.0  
AH

9,2  
από 10

- 2 x 2.0 Ah Li-ion Μπαταρίες
- Πολυφορτιστής XR
- T<sup>STAK</sup>™ II Κασετίνα



65/26 Nm

170 Nm

3  
ΤΑΧΥΤΗΤΩΝ

**359 €**  
+ Φ.Π.Α. 24% € 445

**18V XR LI-ION ΣΕΤ ΠΑΛΜΙΚΟ ΚΑΤΣΑΒΙΔΙ  
2 ΤΑΧΥΤΗΤΩΝ + ΚΡΟΥΣΤΙΚΟ ΔΡΑΠ/ΒΙΔΙ  
ΣΕ ΕΡΓΑΛΕΙΟΘΗΚΗ T<sup>STAK</sup>™ II**

**223 DCK2060D2T**



**DCD778 (ΚΟΜΠΑΚΤ ΚΡΟΥΣΤΙΚΟ ΔΡΑΠΑΝΟΚΑΤΣΑΒΙΔΙ):**

Ταχύτητα χ. φορτίο	0-500 / 0-1750 σ.α.λ.
Κρούσεις ανά λεπτό	0- 8500 / 0-29750 bpm
Βάρος	1.2 kg

**DCF787 (ΠΑΛΜΙΚΟ ΚΑΤΣΑΒΙΔΙ):**

Ταχύτητα χ. φορτίο	0-2800 σ.α.λ.
Κρούσεις ανά λεπτό	0 - 3200 ipm
Βάρος	1.7 kg

18V  
LI-ION  
XR

4.0  
AH

9,4  
από 10

- 2 x 4.0 Ah Li-ion Μπαταρίες
- Φορτιστής 60 λεπτ.
- DS150 Κασετίνα



60 Nm

155 Nm

**409 €**  
+ Φ.Π.Α. 24% € 507

**18V XR LI-ION ΚΟΜΠΑΚΤ ΚΡΟΥΣΤΙΚΟ ΔΡΑΠ/ΒΙΔΙ  
+ ΠΑΛΜΙΚΟ ΚΑΤΣΑΒΙΔΙ  
ΣΕ ΕΡΓΑΛΕΙΟΘΗΚΗ TOUGHSYSTEM™**

**224 DCK285M2**



**DCD785 (ΚΟΜΠΑΚΤ ΚΡΟΥΣΤΙΚΟ ΔΡΑΠΑΝΟΚΑΤΣΑΒΙΔΙ):**

Ταχύτητα χ. φορτίο	0-600/2000 σ.α.λ.
Κρούσεις ανά λεπτό	0-10200/34000bpm
Βάρος	1.9 kg

**DCF885 (ΠΑΛΜΙΚΟ ΚΑΤΣΑΒΙΔΙ):**

Ταχύτητα χ. φορτίο	2800 σ.α.λ.
Κρούσεις ανά λεπτό	3200 bpm
Βάρος	1.4 kg

18V  
LI-ION  
BRUSHLESS  
XR

5  
AH

9,9  
από 10

- 2 x 2.0 Ah Li-ion Μπαταρίες
- Πολυφορτιστής XR
- T<sup>STAK</sup>™ II Κασετίνα



70 Nm

205 Nm

3  
ΤΑΧΥΤΗΤΩΝ

**449 €**  
+ Φ.Π.Α. 24% € 557

**18V XR LI-ION ΣΕΤ ΠΑΛΜΙΚΟ ΚΑΤΣΑΒΙΔΙ  
3 ΤΑΧΥΤΗΤΩΝ + ΚΡΟΥΣΤΙΚΟ ΔΡΑΠ/ΒΙΔΙ  
ΣΕ ΕΡΓΑΛΕΙΟΘΗΚΗ T<sup>STAK</sup>™ II**

**225 DCK266P2T**



**DCD796 (ΚΟΜΠΑΚΤ ΚΡΟΥΣΤΙΚΟ ΔΡΑΠΑΝΟΚΑΤΣΑΒΙΔΙ):**

Ταχύτητα χ. φορτίο	0-550 / 2000 σ.α.λ.
Κρούσεις ανά λεπτό	0-9350 / 34000 bpm
Βάρος	1.8 kg

**DCF887 (ΠΑΛΜΙΚΟ ΚΑΤΣΑΒΙΔΙ):**

Ταχύτητα χ. φορτίο	0-1000/0-2800/0-3250 σ.α.λ.
Κρούσεις ανά λεπτό	0 - 3800 ipm
Βάρος	1.6 kg

18V  
LI-ION  
BRUSHLESS  
XR

5  
AH

9,3  
από 10

- 2 x 5.0 Ah Li-ion Μπαταρίες
- Πολυφορτιστής XR
- DS150 Κασετίνα



95 Nm

205 Nm

**607 €**  
+ Φ.Π.Α. 24% € 753

**18V XR LI-ION ΣΕΤ ΠΑΛΜΙΚΟ ΚΑΤΣΑΒΙΔΙ  
3 ΤΑΧΥΤΗΤΩΝ + ΚΡΟΥΣΤΙΚΟ ΔΡΑΠ/ΒΙΔΙ XRP  
3 ΤΑΧΥΤΗΤΩΝ ΣΕ ΕΡΓΑΛΕΙΟΘΗΚΗ TOUGHSYSTEM™**

**226 DCK276P2**



**DCD996 (ΚΡΟΥΣΤΙΚΟ ΔΡΑΠΑΝΟΚΑΤΣΑΒΙΔΙ):**

Ταχύτητα χ. φορτίο	0-450/1300/2000 σ.α.λ.
Κρούσεις ανά λεπτό	0-8600/25500/38250 bpm
Βάρος	2.1 kg

**DCF887 (ΠΑΛΜΙΚΟ ΚΑΤΣΑΒΙΔΙ):**

Ταχύτητα χ. φορτίο	0-1000/0-2800/0-3250 σ.α.λ.
Κρούσεις ανά λεπτό	0 - 3800 bpm
Βάρος	1.56 kg

**5 AH** **95 Nm** **3** **18v** **LI-ION** **XR** **BRUSHLESS**



Συγκριση Ισχυς **820 W**  
με ρεζέρβας

**NEW**

**18V XR LI-ION ΚΡΟΥΣΤΙΚΟ ΔΡΑΠ/ΒΙΔΟ ΧΡΡ 3 ΤΑΧΥΤΗΤΩΝ**

**227 DCD996P2**

Ταχύτητα χ. φορτίο 0-450/1300/2000σ.α.λ.  
Κρούσεις ανά λεπτό 0-8600/25500/38250bpm  
Βάρος 2.1 kg

- 2 x 5.0 Ah Li-Ion Μπαταρίες
- Πολυφορπιστής XR
- Κασετίνα T<sup>3</sup>STAK II

**419 €**  
+ Φ.Π.Α. 24% € 520

**5 AH** **95 Nm** **3** **18v** **LI-ION** **XR** **BRUSHLESS**



Συγκριση Ισχυς **820 W**  
με ρεζέρβας

**NEW**

**Bluetooth**  
**TOOL CONNECT**

**18V XR LI-ION ΚΡΟΥΣΤΙΚΟ ΔΡΑΠ/ΒΙΔΟ ΧΡΡ 3 ΤΑΧΥΤΗΤΩΝ TOOL CONNECT**

**228 DCD996P2B**

Ταχύτητα χ. φορτίο 0-450/1300/2000σ.α.λ.  
Κρούσεις ανά λεπτό 0-8600/25500/38250bpm  
Εμβέλεια Bluetooth έως 30m  
Βάρος 2.1 kg

• 2 x 5.0 Ah Li-Ion Μπαταρίες Tool Connect  
• Πολυφορπιστής XR  
• Κασετίνα T<sup>3</sup>STAK II  
**469 €**  
+ Φ.Π.Α. 24% € 582



**2ΗΣ ΓΕΝΙΑΣ**

**18v** **XR** **BRUSHLESS**

Συγκριση Ισχυς **460W**  
με ρεζέρβας

**70 Nm**

- ΚΑΛΥΤΕΡΟ ΣΥΣΤΗΜΑ ΨΥΞΗΣ
- 77 LUMENS
- 18 LUMENS
- 3 LUMENS

2 Ταχ. 0-550 / 2000 σ.α.λ.  
Κρούσεις 0-9350/34000 bpm  
Ικανότητα τσοκ 1.5-13 mm  
Βάρος 1.8 kg

- 2 x Li-Ion Μπαταρίες
- Πολυφορπιστής XR
- Κασετίνα T<sup>3</sup>STAK II

**18V XR LI-ION ΚΟΜΠΑΚΤ ΚΡΟΥΣΤΙΚΟ ΔΡΑΠ/ΒΙΔΟ**

**229 DCD796D2**  
**2.0 AH**  
**279 €**  
+ Φ.Π.Α. 24% € 346

**230 DCD796P2**  
**5 AH**  
**359 €**  
+ Φ.Π.Α. 24% € 445



Συγκριση Ισχυς **400 W**  
με ρεζέρβας

**5 AH**

**3**

**205Nm**

**18V XR LI-ION ΠΑΛΜΙΚΟ ΚΑΤΣΑΒΙΔΙ 3 ΤΑΧΥΤΗΤΩΝ**

**231 DCF887P2**

Ταχύτητες 0-1000/0-2800/0-3250 σ.α.λ.  
Κρούσεις ανά λεπτό 0-3800  
Υποδοχή "Drop&Load" 6.35mm(1/4")  
Βάρος 1.6 kg

9,8 από 10  
• 2 x 5.0 Ah Li-Ion Μπαταρίες  
• Πολυφορπιστής XR  
• Κασετίνα T<sup>3</sup>STAK II  
**370 €**  
+ Φ.Π.Α. 24% € 459



**5 AH**

**18v** **XR** **BRUSHLESS**

**3**

**950 Nm**

Συγκριση Ισχυς **449 W**  
με ρεζέρβας

**18V XR LI-ION ΜΠΟΥΛΟΝΟΚΛΕΙΔΟ ΥΨΗΛΗΣ ΡΟΠΗΣ 1/2" ΔΥΝΑΤΗΣ ΙΣΧΥΟΣ ΓΙΑ ΒΑΡΕΟΣ ΤΥΠΟΥ ΕΡΓΑΣΙΕΣ**

**232 DCF899P2**

Ταχύτητα 0-1500 σ.α.λ.  
Κρούσεις 0-2300 bpm  
Βάρος 3.4 kg

9,3 από 10  
• 2 x 5.0 Ah Li-Ion Μπαταρίες  
• Πολυφορπιστής XR  
• Κασετίνα T<sup>3</sup>STAK II  
**569 €**  
+ Φ.Π.Α. 24% € 706

**4.0 AH** **18v** **XR** **BRUSHLESS** Συγκριση Ισχυς **350 W** με ρεζέρβας **60 Nm**

Ταχύτητα 0-600/2000 σ.α.λ.  
Κρούσεις 0-10200/34000bpm  
Βάρος 1.88 kg

- 2 x 4.0Ah Li-Ion Μπαταρίες
- Πολυφορπιστής XR
- Κασετίνα βαρέος τύπου



**233 DCD785M2**

**289 €**  
+ Φ.Π.Α. 24% € 358

**1.5 AH** **18v** **XR** **BRUSHLESS** Συγκριση Ισχυς **340 W** με ρεζέρβας **65/26 Nm**

Ταχύτητα 0-500/0-1750σ.α.λ.  
Κρούσεις 0-8500/0-29750bpm  
Βάρος 1.2 kg

- 2 x 1.5 Ah Li-Ion Μπαταρίες
- Πολυφορπιστής XR
- Κασετίνα T<sup>3</sup>STAK II



**234 DCD778S2T**

**209 €**  
+ Φ.Π.Α. 24% € 259

**1.3 AH** **18v** **XR** **BRUSHLESS** Συγκριση Ισχυς **300 W** με ρεζέρβας **42 Nm**

Ταχύτητα 0-450/1500 σ.α.λ.  
Κρούσεις 0-7650/25500bpm  
Ικανότητα τσοκ 1.5-13 mm  
Βάρος 1.7 kg

- 2 x 1.3Ah Li-Ion Μπαταρίες
- Φορπιστής 40 λεπτιών
- Κασετίνα βαρέος τύπου



**235 DCD776C2**

**189 €**  
+ Φ.Π.Α. 24% € 234

1 ΔΙΑΛΕΞΤΕ  
ΕΡΓΑΛΕΙΟ

σελ. 32-36

2 ΔΙΑΛΕΞΤΕ  
ΜΠΑΤΑΡΙΑ & ΦΟΡΤΙΣΤΗ

σελ. 37

3 ΔΙΑΛΕΞΤΕ  
ΕΡΓΑΛΕΙΟΘΗΚΗ

σελ. 38-39

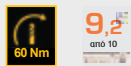
9,2  
από 10Συγκριση Ισχυς  
**350 W**  
με ρεζματος

## ΚΡΟΥΣΤΙΚΟ ΔΡΑΠ/ΒΙΔΟ

236 **DCD785N**

Ταχύτητα	0-600/2.000 σ.α.λ.
Κρούσεις /λεπτό	0-10.200/34.000
Βάρος	1.2 kg

**129 €**  
+ Φ.Π.Α. 24% €160

BRUSHLESS

## ΚΡΟΥΣΤΙΚΟ ΔΡΑΠ/ΒΙΔΟ

Σε εργαλειοθήκη T-STAR II

237 **DCD796NT**

Ιαχύτητα	0-550/200 σ.α.λ.
Κρούσεις ανα λεπτό	0-9350/34000
Βάρος	1.3kg

Συγκριση Ισχυς  
**460 W**  
με ρεζματος**169 €**  
+ Φ.Π.Α. 24% €210

NEW

## ΚΡΟΥΣΤΙΚΟ ΔΡΑΠ/ΒΙΔΟ

TOOL CONNECT

Σε εργαλειοθήκη T-STAR II

238 **DCD797NT**

Ταχύτητα	0-550/200 σ.α.λ.
Κρούσεις ανα λεπτό	0-9350/34000
Εμβέλεια Bluetooth	εως 30m
Βάρος	1.2kg

Συγκριση Ισχυς  
**460 W**  
με ρεζματος**199 €**  
+ Φ.Π.Α. 24% €2479,8  
από 10

BRUSHLESS

## ΚΡΟΥΣΤΙΚΟ ΔΡΑΠΑΝΟΚΑΤΣΑΒΙΔΟ

Σε εργαλειοθήκη T-STAR II

239 **DCD996NT**3  
TAKYTHTONΣυγκριση Ισχυς  
**820 W**  
με ρεζματος**239 €**  
+ Φ.Π.Α. 24% €296

Ταχύτητα	0-450/1300/2000 σ.α.λ.
Κρούσεις/λεπτό	0-8600/25500/38250
Μεγ. διατρ. (Ξύλο)	55mm
Μεγ. διατρ. (Μεταλλο)	15mm
Βάρος	2.1kg

9,8  
από 10

BRUSHLESS

## ΚΡΟΥΣΤΙΚΟ ΔΡΑΠΑΝΟΚΑΤΣΑΒΙΔΟ

TOOL CONNECT  
Σε εργαλειοθήκη T-STAR II240 **DCD997NT**3  
TAKYTHTONΗλεκτρονικός συμπλέκτης με  
ρύθμιση ροπής 11 θέσεων για  
μέγιστη ακρίβεια κατά  
τις εφαρμογές βιδώματος**299 €**  
+ Φ.Π.Α. 24% €371

Ταχύτητα	0-450/1300/2000 σ.α.λ.
Κρούσεις/λεπτό	0-8600/25500/38250
Μεγ. διατρ. (Ξύλο)	55mm
Μεγ. διατρ. (Μεταλλο)	15mm
Εμβέλεια Bluetooth	εως 30m
Βάρος	2.2kg

Συγκριση Ισχυς  
**820 W**  
με ρεζματος9,8  
από 10

## ΜΠΟΥΛΟΝΟΚΛΕΙΔΟ ΚΟΜΠΑΚΤ 1/2"

241 **DCF880N**Συγκριση Ισχυς  
**250 W**  
με ρεζματος

Ταχύτητα χ. φορτίο	0-2300 σ.α.λ.
Κρούσεις ανά λεπτό	0-2700
Βάρος	1.5 kg

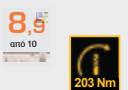

203 Nm

**132 €**  
+ Φ.Π.Α. 24% €164

BRUSHLESS

## ΜΠΟΥΛΟΝΟΚΛΕΙΔΟ ΥΨΗΛΗΣ ΡΟΠΗΣ 1/2"

242 **DCF899HN**Συγκριση Ισχυς  
**449 W**  
με ρεζματος3  
TAKYTHTON

Ταχύτητα χ. φορτίο	0-1500 σ.α.λ.
Κρούσεις ανά λεπτό	0-2300
Βάρος	3.4 kg

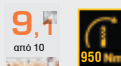

950 Nm

**299 €**  
+ Φ.Π.Α. 24% €371



**1 ΔΙΑΛΕΞΤΕ ΕΡΓΑΛΕΙΟ**

σελ. 32-36

**2 ΔΙΑΛΕΞΤΕ ΜΠΑΤΑΡΙΑ & ΦΟΡΤΙΣΤΗ**

σελ. 37

**3 ΔΙΑΛΕΞΤΕ ΕΡΓΑΛΕΙΟΘΗΚΗ**

σελ. 38-39

**BRUSHLESS**

ΠΑΛΜΙΚΟ ΚΑΤΣΑΒΙΔΙ

Συγκρίσιμη Ισχύς **400 W** με ρεύματος

**243 DCF887N**

Ταχ. χ. φορτίο	0-1000/0-2800/0-3250 σ.α.λ.
Κρούσεις ανά λεπτό	0-3800
Βάρος	1.6 kg

205 Nm 9,7 από 10 3

**164 €**  
+ Φ.Π.Α. 24% € 203

**BRUSHLESS**

ΠΑΛΜΙΚΟ ΚΑΤΣΑΒΙΔΙ  
**TOOL CONNECT**

Σε εργαλειοθήκη **5 STAR II**

**244 DCF888NT**

Ταχύτητα	0-1000/0-2800/0-3250 σ.α.λ.
Κρούσεις ανά λεπτό	0-3800
Εμβέλεια Bluetooth	εως 30m
Βάρος	0.9 kg

Bluetooth Συγκρίσιμη Ισχύς **400 W** με ρεύματος

205 Nm 9,7 από 10 3

**184 €**  
+ Φ.Π.Α. 24% € 228

Η λειτουργία Precision Drive προσφέρει πρόσθετο έλεγχο στις εφαρμογές βιδώματος

**BRUSHLESS**

ΚΟΠΤΙΚΟ ΓΥΦΟΣΑΝΙΔΑΣ

**245 DCS551N**

Ταχύτητα χ. φορτίο	26000 σ.α.λ.
Βάρος	1.1 kg

Συμπεριλαμβανόνται: Οδηγός βάθους, Κοπίδι 3.2mm, Κοπίδι 6.4mm, Κοπίδι γενικής χρήσης, Κοπίδι Γυφοσανίδας

Συγκρίσιμη Ισχύς **550 W** με ρεύματος

**133 €**  
+ Φ.Π.Α. 24% € 165

**BRUSHLESS**

ΚΑΤΣΑΒΙΔΙΕΡΑ ΓΥΦΟΣΑΝΙΔΑΣ

Σε εργαλειοθήκη **5 STAR II**

**246 DCF620NT**

Ταχύτητα χ. φορτίο	0-4400 σ.α.λ.
Μήκος κεφαλής	335mm
Βάρος	2.1 kg

5-30Nm 9,3 από 10

Προσαρμόζεται γεμιστήρας (Δεν περιλαμβάνεται)

**199 €**  
+ Φ.Π.Α. 24% € 247

**BRUSHLESS**

ΚΑΤΣΑΒΙΔΙΕΡΑ ΛΑΜΑΡΙΝΑΣ

**247 DCF622N**

Ταχύτητα χ. φορτίο	0-2000 σ.α.λ.
Μήκος κεφαλής	255mm
Βάρος	1.3 kg

34 Nm 9,7 από 10

Ιδανικό για εργασία σε λαμαρίνα (με λαμαρινόβιδες)

**179 €**  
+ Φ.Π.Α. 24% € 222

**BRUSHLESS**

ΠΟΛΥΕΡΓΑΛΕΙΟ ΤΑΛΑΝΤΕΥΣΗΣ ΜΕ ΡΥΘΜΙΖΟΜΕΝΟ ΔΙΑΚΟΠΗ

**248 DCS355N**

Ταχ. χ. φορτίο	0-20.000 σ.α.λ.
Βάρος	1.0 kg

+ 29 ΕΞΑΡΤΗΜΑΤΑ

Ταχ. χ. φορτίο 0-20.000 σ.α.λ.

Βάρος 1.0 kg

Συγκρίσιμη Ισχύς **300 W** με ρεύματος

9,5 από 10

**190 €**  
+ Φ.Π.Α. 24% € 236

**BRUSHLESS**

ΓΩΝΙΑΚΟΣ ΤΡΟΧΟΣ Ø125MM

**249 DCG412N**

Ταχύτητα χ. φορτίο	7000 σ.α.λ.
Σπείρωμα Άξονα	M14
Βάρος	3 kg

Ο δίσκος δεν συμπεριλαμβάνεται.

Συγκρίσιμη Ισχύς **405 W** με ρεύματος

9,3 από 10

**129 €**  
+ Φ.Π.Α. 24% € 160

**BRUSHLESS**

ΓΩΝΙΑΚΟΣ ΤΡΟΧΟΣ Ø 125MM με No-Volt λειτουργία\*

**250 DCG405N**

Ταχ. χ. φορτίο	9000 σ.α.λ.
Βάρος	2.5 kg

Συγκρίσιμη Ισχύς **800 W** με ρεύματος

9,6 από 10

**159 €**  
+ Φ.Π.Α. 24% € 197

**BRUSHLESS**

ΓΩΝΙΑΚΟΣ ΤΡΟΧΟΣ ΧΑΜΗΛΟΥ ΠΡΟΦΙΛ Ø 125MM με No-Volt λειτουργία\*

**251 DCG405FN**

Ταχ. χ. φορτίο	9000 σ.α.λ.
Βάρος	2.5 kg

Συγκρίσιμη Ισχύς **800 W** με ρεύματος

9,6 από 10

**169 €**  
+ Φ.Π.Α. 24% € 210

\* Η No-volt λειτουργία αποτρέπει το ξεκίνημα του τροχού σε περίπτωση που έχει προϋπάρξει πίεση της τάσης

1 ΔΙΑΛΕΞΤΕ  
ΕΡΓΑΛΕΙΟ

σελ. 32-36

2 ΔΙΑΛΕΞΤΕ  
ΜΠΑΤΑΡΙΑ & ΦΟΡΤΙΣΤΗ

σελ. 37

3 ΔΙΑΛΕΞΤΕ  
ΕΡΓΑΛΕΙΟΘΗΚΗ

σελ. 38-39

ΣΕΓΑΤΣΑ  
ΥΨΗΛΗΣ ΙΣΧΥΟΣ

252 DCS380N



Διαδρομή χωρίς φορτίο	0-2950 δ.α.λ.
Μήκος διαδρομής	28.6mm
Μέγ.ικ.κοπής [ Ξύλο ]	300 mm
Μέγ.ικ.κοπής [Ατσάλι/Σωλήνες]	100 mm
Μέγ. ικ. κοπής [PVC]	160 mm
Βάρος	3.3 kg

Συγκρίσιμη Ισχύς  
**560W**  
με ρεύματος9,2  
από 10**236 €**

+ Φ.Π.Α. 24% € 293

Η λάμα δεν συμπεριλαμβάνεται.



## BRUSHLESS

ΣΕΓΑΤΣΑ ΥΨΗΛΗΣ ΙΣΧΥΟΣ  
Σε εργαλειοθήκη

253 DCS367NT



Διαδρομή χ. φορτίο	0-2900 δ.α.λ.
Μήκος διαδρομής	28.6 mm
Μέγ.ικ.κοπής [ Ξύλο ]	300 mm
Μέγ.ικ.κοπής [Ατσάλι/Σωλήνες]	100 mm
Μέγ. ικ. κοπής [PVC]	160 mm
Βάρος	2.3 kg

Συγκρίσιμη Ισχύς  
**824W**  
με ρεύματος9,2  
από 10**282 €**

+ Φ.Π.Α. 24% € 350



## ΣΕΓΑ 26MM

254 DCS331N



Διαδρομή χωρίς φορτίο	0-3000 δ.α.λ.
Μήκος διαδρομής	26mm
Βάρος	3.1 kg

Συγκρίσιμη Ισχύς  
**400W**  
με ρεύματος

Η λάμα δεν συμπεριλαμβάνεται.

**231 €**

+ Φ.Π.Α. 24% € 286

ΔΙΣΚΟΠΡΙΟΝΟ  
165MM

255 DCS391N



Ταχύτητα χωρίς φορτίο	5150σ.α.λ.
Διάμετρος Δίσκου	165x20mm
Εσωτ. Διάμετρος Δίσκου	165 mm
Μέγ. βάθος κοπής στις 90°	55 mm
Ικαν. φαλτοσκοπής	50°
Βάρος	3.2kg

Συγκρίσιμη Ισχύς  
**760W**  
με ρεύματος9,3  
από 10**241 €**

+ Φ.Π.Α. 24% € 299

Συμπεριλαμβάνεται δίσκος 165mm/24/



## BRUSHLESS

## ΔΙΣΚΟΠΡΙΟΝΟ ΧΕΙΡΟΣ (ΡΑΓΑΣ) 64MM 184MM

256 DCS570N



Ταχ.χ. φορτίο	5500 σ.α.λ.
Διάμετρος Δίσκου	184 mm
Εσωτ. Διάμετρος Δίσκου	165 mm
Μέγ. βάθος κοπής στις 90°	64 mm
Ικανότ. φαλτοσκοπής	57°
Βάρος	3.6 kg

Συγκρίσιμη Ισχύς  
**760W**  
με ρεύματος9,3  
από 10**267 €**

+ Φ.Π.Α. 24% € 331

Συμπεριλαμβάνεται δίσκος 184mm/24Δ



## BRUSHLESS

## ΠΛΑΝΗ

257 DCP580N



Ταχ.χ. φορτίο	15000 σ.α.λ.
Μέγιστο βάθος κοπής	2.0 mm
Βάθος Αφαιρέσης Υλικού	9.0 mm
Μήκος πέλματος	295 mm
Βάρος	2.5 kg

Συγκρίσιμη Ισχύς  
**850W**  
με ρεύματος9,5  
από 10**239 €**

+ Φ.Π.Α. 24% € 296

Συμπεριλαμβάνονται 2x Λάμες καρβιδίου 82mm TCT

ΠΙΣΤΟΛΙ ΣΙΛΙΚΟΝΗΣ 300ML  
ΑΝΟΙΚΤΟΥ ΤΥΠΟΥ

258 DCE560N



Δύναμη πίεσης	2500N (254kg)
Ταχύτητα	51 - 533 mm / min
Χωρητικότητα	300ml
Βάρος	2.2 kg

9,0  
από 10**310 €**

+ Φ.Π.Α. 24% € 384

ΠΙΣΤΟΛΙ ΣΙΛΙΚΟΝΗΣ 600ML  
ΚΛΕΙΣΤΟΥ ΤΥΠΟΥ

259 DCE580N



Δύναμη πίεσης	2500N (254kg)
Ταχύτητα	51 - 533 mm / min
Χωρητικότητα	300-600ml
Βάρος	2.2 kg

9,3  
από 10**339 €**

+ Φ.Π.Α. 24% € 420



## ΦΥΣΗΤΗΡΑΣ

260 DCV100



Μέγιστη ροή αέρα	80m/s
Ταχύτητα αέρα	18000/min
Βάρος	1.3 kg

9,3  
από 10**112 €**

+ Φ.Π.Α. 24% € 139



**1 ΔΙΑΛΕΞΤΕ ΕΡΓΑΛΕΙΟ**

σελ. 32-36

**2 ΔΙΑΛΕΞΤΕ ΜΠΑΤΑΡΙΑ & ΦΟΡΤΙΣΤΗ**

σελ. 37

**3 ΔΙΑΛΕΞΤΕ ΕΡΓΑΛΕΙΟΘΗΚΗ**

σελ. 38-39

**BRUSHLESS**

**ΠΙΣΤΟΛΕΤΟ SDS-PLUS 2.6J 26MM**

8,8<sup>W</sup>  
από 10

Συγκριση ισχυς **650 W**  
με ρεωματος

**261 DCH133N** 5 035048 664531

Ταχύτητα χ. φορτίο	0-1550 σ.α.λ.
Κρούσεις ανά λεπτό	0-5680 bpm
Βάρος	2.3 kg

**189 €**  
+ Φ.Π.Α. 24% € 234

**BRUSHLESS**

**ΠΙΣΤΟΛΕΤΟ SDS-PLUS 2.1J 26MM**

9,3<sup>W</sup>  
από 10

Συγκριση ισχυς **400 W**  
με ρεωματος

**262 DCH253N** 5 035048 423911

Ταχύτητα χ. φορτίο	0-1200 σ.α.λ.
Κρούσεις ανά λεπτό	0-4500
Βάρος	3.1 kg

**299 €**  
+ Φ.Π.Α. 24% € 371

**BRUSHLESS**

**ΠΙΣΤΟΛΕΤΟ SDS-PLUS 2.1J 24MM**

8,3<sup>W</sup>  
από 10

Συγκριση ισχυς **400 W**  
με ρεωματος

**263 DCH274N** 5 035048 557358

Ταχύτητα χ. φορτίο	0-1100 σ.α.λ.
Κρούσεις ανά λεπτό	0-4600
Βάρος	3.3 kg

**419 €**  
+ Φ.Π.Α. 24% € 520

**BRUSHLESS**

**ΠΙΣΤΟΛΕΤΟ SDS-PLUS 2.8J 26MM**  
Σε εργαλειοθήκη T-SMART VI

8,3<sup>W</sup>  
από 10

Συγκριση ισχυς **400 W**  
με ρεωματος

**264 DCH283NT** 5 035048 665046

Ταχύτητα χ. φορτίο	0-980 σ.α.λ.
Κρούσεις ανά λεπτό	0-4480
Βάρος	3.6 kg

**490 €**  
+ Φ.Π.Α. 24% € 608

**BRUSHLESS** **NEW**

**ΕΥΘΥΣ ΛΕΙΑΝΤΗΡΑΣ 6MM**

Συγκριση ισχυς **1000 W**  
με ρεωματος

**265 DCG426N** 5 035048 666166

Ταχύτητα	0 - 5000/ 17500/ 25000 σ.α.λ.
Μέγ. διάμετρος δίσκου	38mm
Σπείρωμα Αξονα	M15
Βάρος	1.19kg

**199 €**  
+ Φ.Π.Α. 24% € 247

**ΦΟΡΗΤΟ ΣΙΔΗΡΟΠΡΙΟΝΟ**

Συγκριση ισχυς **460W**  
με ρεωματος

**266 DCS371N** 5 035048 446744

Ταχύτητα	174 m/min
Δυνατότητα κοπής	63mm
Μήκος	280mm
Βάρος	3.9 kg

8,2<sup>W</sup>  
από 10

**349 €**  
+ Φ.Π.Α. 24% € 433

**ΗΛΕΚΤΡΙΚΗ ΣΚΟΥΠΑ ΓΙΑ ΣΤΕΡΕΑ ΚΑΙ ΥΓΡΑ**

Συγκριση ισχυς **180W**  
με ρεωματος

**267 DCV517N** 5 035048 641965

Μέγιστη Ροή Αέρα	15.9 λίτρα/δευτερ.
Μέγεθος δεξαμενής	1.9 λίτρα
Μήκος σωλήνα	1.0m
Βάρος	1.2 kg

**123 €**  
+ Φ.Π.Α. 24% € 153

8,5<sup>W</sup>  
από 10

**DC/18V - AC/ 220V ΗΛΕΚΤΡΙΚΗ ΣΚΟΥΠΑ ΚΛΑΣΗΣ L ΓΙΑ ΣΤΕΡΕΑ ΚΑΙ ΥΓΡΑ**

Συγκριση ισχυς **300W**  
με ρεωματος

**268 DCV584L** 5 035048 648841

Μέγιστος όγκος Αέρα	954 l / min
Μέγεθος δεξαμενής	7.5 λίτρα
Μήκος σωλήνα	2.0 m
Βάρος	4.8 kg

**256 €**  
+ Φ.Π.Α. 24% € 317

8,6<sup>W</sup>  
από 10

1 ΔΙΑΛΕΞΤΕ  
ΕΡΓΑΛΕΙΟ

σελ. 32-36

2 ΔΙΑΛΕΞΤΕ  
ΜΠΑΤΑΡΙΑ & ΦΟΡΤΙΣΤΗ

σελ. 37

3 ΔΙΑΛΕΞΤΕ  
ΕΡΓΑΛΕΙΟΘΗΚΗ

σελ. 38-39

## ΦΑΚΟΣ ΜΕ ΤΡΙΠΟΔΟ

269 **DCL079**

Λυχνία τύπου λαμπτήρα	LED
Έξοδος φωτισμού	3000/1800/1000 lm
Κλάση προστασίας	IP55
Βάρος	7.4 kg
Αυτονομία (με 9.0Ah μπαταρία)	5.1 h

**269 €**

+ Φ.Π.Α. 24% € 334

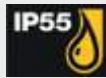
Μέγιστο ύψος: 2,2m  
Ύψος κλειστό: 1m

## ΦΑΚΟΣ ΠΕΡΙΣΤΡΕΦΟΜΕΝΗΣ ΚΕΦΑΛΗΣ

270 **DCL043**

Με λάμπα	LED
Ισχύς φωτός	120-1000 Lumens
Εμβέλεια φωτισμού	400m
Αυτονομία (με 5.0Ah μπαταρία)	10 h
Τζάμι προστασίας	IP54
Βάρος	0.64 kg

**79 €**

+ Φ.Π.Α. 24% € 98

9,4  
από 10

## ΦΑΚΟΣ ΠΕΡΙΣΤΡΕΦΟΜΕΝΗΣ ΚΕΦΑΛΗΣ

272 **DCL044**

Με λάμπα	LED
Ισχύς φωτός	160 Lumens
Βάρος	0.6 kg

9,4  
από 10**49 €**

+ Φ.Π.Α. 24% € 61

## ΦΑΚΟΣ ΠΕΡΙΣΤΡΕΦΟΜΕΝΗΣ ΚΕΦΑΛΗΣ

271 **DCL040**

Με λάμπα	LED
Ισχύς φωτός	2 ζώνες/110 Lumens
Βάρος	0.6 kg

**42 €**

+ Φ.Π.Α. 24% € 52

9,3  
από 10ΑΠΟΦΡΑΚΤΗΡΑΣ **BRUSHLESS**273 **DCD200N**

Ταχ.χ. φορτίο	0-620 σ.α.λ
Καλώδιο	460 UWO
Ευελιξία καλωδίου τυμπάνου	μέχρι 10.6 m
Βάρος	5.3 kg

**269 €**

+ Φ.Π.Α. 24% € 334

Συγκριτική Ισχύς  
**460W**  
με ρεόματροΑΔΕΙΟ ΤΥΜΠΑΝΟ  
ΓΙΑ ΑΠΟΦΡΑΚΤΗ274 **DCD2000****15 €**

+ Φ.Π.Α. 24% € 19

ΑΤΣΑΛΙΝΑ  
ΚΑΘΑΡΙΣΜΟΥ  
ΜΕ ΚΕΦΑΛΙ ΓΙΑ  
ΑΠΟΦΡΑΚΤΗ275 **DCD2005****55 €**

+ Φ.Π.Α. 24% € 68

ΚΑΡΦΩΤΙΚΟ 16GA **BRUSHLESS**276 **DCN660N**

Γωνία γεμιστήρα	20 °
Μήκος Καρφιού	32 - 63 mm
Διάμετρος Καρφιού	1.6 (16Ga)/mm
Βάρος	3.9 kg

**460 €**

+ Φ.Π.Α. 24% € 570

9,0  
από 1018GA ΣΥΝΔΕΤΙΚΟ  
ΚΑΡΦΩΤΙΚΟ ΔΑΠΕΔΟΥ277 **DCN682N**

Διάμετρος Καρφιού	1.6mm
Μήκος Καρφιού	12 - 38mm
Χωρητικότητα γεμιστήρα	110 Καρφιά
Λειτουργία βολής	Μονή & Διαδοχική
Βάρος	2.6kg

**436 €**

+ Φ.Π.Α. 24% € 541

9,8  
από 10

Γαλβανιζέ 12-35mm

INOX 18-35mm

Ρωτίστε τα συνεργαζόμενα καταστήματα για την πλήρη γκάμα εξαρτημάτων



NEW

**1 ΔΙΑΛΕΞΤΕ ΕΡΓΑΛΕΙΟ**

σελ. 32-36

**2 ΔΙΑΛΕΞΤΕ ΜΠΑΤΑΡΙΑ & ΦΟΡΤΙΣΤΗ**

σελ. 37

**3 ΔΙΑΛΕΞΤΕ ΕΡΓΑΛΕΙΟΘΗΚΗ**

σελ. 38-39

**XR 10.8-18V ΦΟΡΤΙΣΤΗΣ + 2 ΜΠΑΤΑΡΙΕΣ 5.0AH**

278 **DCB115P2** 



**239 €**  
+ Φ.Π.Α. 24% € 296

**ΜΠΑΤΑΡΙΑ 5.0AH**

279 **DCB184** 



**119 €**  
+ Φ.Π.Α. 24% € 148

**ΜΠΑΤΑΡΙΑ 5.0AH TOOL CONNECT™**

280 **DCB184B** 



**129 €**  
+ Φ.Π.Α. 24% € 160

**ΜΠΑΤΑΡΙΑ 4.0AH**

281 **DCB182** 

**109 €**  
+ Φ.Π.Α. 24% € 135

**ΜΠΑΤΑΡΙΑ 2.0AH**



282 **DCB183** 



**76 €**  
+ Φ.Π.Α. 24% € 94

**ΜΠΑΤΑΡΙΑ 2.0AH TOOL CONNECT™**

283 **DCB183B** 

**86 €**  
+ Φ.Π.Α. 24% € 106

**XR 10.8-18V ΦΟΡΤΙΣΤΗΣ**

284 **DCB115** 



- 10.8V/14.4V/18V XR Li-Ion
- Χρόνος φόρτισης 30 min (2.0Ah)
- Βάρος 0.50 kg

**39 €**  
+ Φ.Π.Α. 24% € 48

**XR 18V LI-ION ΦΟΡΤΙΣΤΗΣ ΑΥΤΟΚΙΝΗΤΟΥ**

285 **DCB119** 



- 10.8V/14.4V/18V XR Li-Ion
- Χρόνος φόρτισης 40-90 min (3.0Ah)
- Βάρος 0.49 kg

**79 €**  
+ Φ.Π.Α. 24% € 98

**USB 10.8V-18V ΑΝΤΑΠΤΟΡΑΣ ΦΟΡΤΙΣΤΗΣ**

286 **DCB090** 



- Μεταμορφώνει την μπαταρία XR σε ένα φορητό φορτιστή.
- Δύο εισόδους USB επιτρέπουν τη φόρτιση μικρών ηλεκτρονικών συσκευών.
- Ενδειξη λυχνίας LED που δείχνει την κατάσταση της μπαταρίας.
- Συμβατό με 10.8V, 14.4V, 18V XR & 54V XR FLEXVOLT μπαταρίες
- 0.094 kg

**29 €**  
+ Φ.Π.Α. 24% € 36

**XR LI-ION ΚΟΜΠΑΚΤ ΡΑΔΙΟ DAB+ FM/AM, MP3, ΦΟΡΤΙΣΤΗΣ**

287 **DCR017** 



**287 €**  
+ Φ.Π.Α. 24% € 356

**TSTAK™ ΡΑΔΙΟ DAB+ FM/AM, MP3, ΦΟΡΤΙΣΤΗΣ**

288 **DWST1-81078** 



**299 €**  
+ Φ.Π.Α. 24% € 371

**TOUGHSYSTEM™ ΡΑΔΙΟ DAB+ FM/AM, MP3, ΦΟΡΤΙΣΤΗΣ**

289 **DWST1-75659** 



**320 €**  
+ Φ.Π.Α. 24% € 397

**1** ΔΙΑΛΕΞΤΕ ΕΡΓΑΛΕΙΟ **σελ. 32-36**

**2** ΔΙΑΛΕΞΤΕ ΜΠΑΤΑΡΙΑ & ΦΟΡΤΙΣΤΗ **σελ. 37**

**3** ΔΙΑΛΕΞΤΕ ΕΡΓΑΛΕΙΟΘΗΚΗ **σελ. 38-39**

**ΦΤΙΑΞΤΕ ΤΟ ΔΙΚΟ ΣΑΣ DEWALT TOUGHSYSTEM™ σύμφωνα με τις δικές σας ανάγκες.**

**TOUGHSYSTEM™ DS150**  
με 8 θηκες πλαστικές

**290 1-70-321** 

**8,5€** από 10€



Τα εργαλεία δεν συμπεριλαμβάνονται

**15lt**  
55x33x16cm

**52€**  
+ Φ.Π.Α. 24% € 65

IP65

**TOUGHSYSTEM™ DS490** **NEW**  
με 2 συρτάρια

**291 DWST1-80123** 

**9,1€** από 10€



**79€**  
+ Φ.Π.Α. 24% € 98

55.4x34x30.7cm

IP65

**TOUGHSYSTEM™ DS295** **NEW**  
με 3 συρτάρια

**292 DWST1-81055** 

**9,0€** από 10€



Τα εργαλεία δεν συμπεριλαμβάνονται

**100€**  
+ Φ.Π.Α. 24% € 124

55x34x77.5cm

IP65

**TOUGHSYSTEM™ DS300**  
με αποσπώμενο ράφι

**293 1-70-322** 

**9,4€** από 10€



Τα εργαλεία δεν συμπεριλαμβάνονται

**58€**  
+ Φ.Π.Α. 24% € 72

40lt  
55x33x31cm

IP65



**TOUGHSYSTEM™ 4 ΣΕ 1**

**296 1-70-349** 

**9,1€** από 10€

έως **60 Kg** ανά βραχίονα  
έως **150 Kg** συνολ. βάρος

**399€**  
+ Φ.Π.Α. 24% € 495

IP65

**TOUGHSYSTEM™ DS400**  
με αποσπώμενο ράφι

**294 1-70-323** 

**9,5€** από 10€



Τα εργαλεία δεν συμπεριλαμβάνονται

**68€**  
+ Φ.Π.Α. 24% € 84

60lt  
55x33x41cm

IP65

**TOUGHSYSTEM™ DS280 ΤΕΛΑΡΟ** **NEW**

**295 DWST1-75654** 

**8,5€** από 10€



**45€**  
+ Φ.Π.Α. 24% € 56

27.7x55.8x33cm

**TOUGHSYSTEM™ DS450 ΜΕ ΡΟΔΕΣ & ΠΤΥΣΣΟΜ. ΛΑΒΗ** **NEW**

**297 DWST1-75668** 

**9,1€** από 10€



Τα εργαλεία δεν συμπεριλαμβάνονται

**99€**  
+ Φ.Π.Α. 24% € 123

48x99x59.7cm

IP65

**TOUGHSYSTEM™ ΚΑΡΟΤΣΙ**

**298 1-70-324** 

**9,5€** από 10€

έως **60 Kg** ανά βραχίονα  
έως **150 Kg** συνολ. βάρος

Με 3 ζεύγ. βραχίονες πλαστ. αναδιπλούμενους  
• Ανθεκτικό καρότσι από ασάλι.

**229€**  
+ Φ.Π.Α. 24% € 284



**TOUGHSYSTEM™ ΒΑΣΕΙΣ ΣΤΗΡΙΞΗΣ ΜΕΤΑΛΛΙΚΕΣ** **NEW**

**299 DWST1-81042** 

**20 Kg** ανά βραχίονα  
**70 Kg** συνολ. βάρος

Με 3 ζεύγ. βραχίονες πλαστ. αναδιπλούμενους  
Ύψος 0.92 - 1.65m - Πλάτος 1m

**236€**  
+ Φ.Π.Α. 24% € 293

**300 DWST1-81045** 

Με 4 ζεύγ. βραχίονες πλαστ. αναδιπλούμενους  
Ύψος 1.60 - 2.10m - Πλάτος 1m

**287€**  
+ Φ.Π.Α. 24% € 356



Οι εργαλεία δεν συμπεριλαμβάνονται

**TOUGHSYSTEM™ ΒΡΑΧΙΟΝΕΣ (ΖΕΥΓ.) ΠΛΑΣΤΙΚΟΙ ΑΝΑΔΙΠΛΟΥΜΕΝΟΙ** **NEW**

**301 1-70-362** 

**17€**  
+ Φ.Π.Α. 24% € 21



**1** ΔΙΑΛΕΞΤΕ ΕΡΓΑΛΕΙΟ

σελ. 32-36

**2** ΔΙΑΛΕΞΤΕ ΜΠΑΤΑΡΙΑ & ΦΟΡΤΙΣΤΗ

σελ. 37

**3** ΔΙΑΛΕΞΤΕ ΕΡΓΑΛΕΙΟΘΗΚΗ

σελ. 38-39

**ΦΤΙΑΞΤΕ ΤΟ ΔΙΚΟ ΣΑΣ DEWALT TSTAK™** σύμφωνα με τις δικές σας ανάγκες.

**TSTAK™ I** με ταρμακιέρα **NEW**

**302 DWST1-70704**

9,3 από 10

14lt  
44x33.1x18.5cm

**40 €**  
+ Φ.Π.Α. 24% € 50

**TSTAK™ V** με 7 αποσπώμενες θήκες

**303 DWST1-71194**

9,1 από 10

6.3lt  
12.2x15x8.4cm

**42 €**  
+ Φ.Π.Α. 24% € 52

**TSTAK™ II** με θήκη αφρού

Κατάλληλη και για ηλεκτρικά εργαλεία

**304 DWST1-70703**

9,3 από 10

13.5lt  
44x33.1x17.6cm

**37 €**  
+ Φ.Π.Α. 24% € 46

**TSTAK™ III** με συρτάρι

**305 DWST1-70705**

9,6 από 10

9.5lt  
44x17.6x31.4cm

**39 €**  
+ Φ.Π.Α. 24% € 48



**TSTAK™ IV** με 2 συρτάρια

Τα εργαλεία δεν συμπεριλαμβάνονται

**306 DWST1-70706**

9,3 από 10

8lt  
44x17.6x31.4cm

**42 €**  
+ Φ.Π.Α. 24% € 52

**TSTAK™ VI** με αποσπώμενο ράφι

Τα εργαλεία δεν συμπεριλαμβάνονται

**307 DWST1-71195**

9,5 από 10

23lt  
44x33.2x30.2cm

**40 €**  
+ Φ.Π.Α. 24% € 50

**TSTAK™ ΤΕΛΑΡΟ tote** **NEW**

Τα εργαλεία δεν συμπεριλαμβάνονται

**308 DWST1-71228**

9,3 από 10

23lt  
44x32x27.5cm

**22 €**  
+ Φ.Π.Α. 24% € 27



**TSTAK™ CART**

**309 DWST1-71229**

9,3 από 10

**55 €**  
+ Φ.Π.Α. 24% € 68

έως 100 Kg ΑΝΤΟΧΗ

**TSTAK™ MOBILE** **NEW**  
ΜΕ ΡΟΔΕΣ & ΠΤΥΣΣΟΜΕΝΗ ΛΑΒΗ

**310 DWST1-75799**

25lt  
51x63x43cm

**69 €**  
+ Φ.Π.Α. 24% € 86

**TSTAK™ TROLLEY ΚΑΡΟΤΣΙ 3 ΘΕΣΕΩΝ** **NEW**

έως 100 Kg ΑΝΤΟΧΗ

54.6x59x10.4cm

**311 DWST1-71196**

9,3 από 10

**149 €**  
+ Φ.Π.Α. 24% € 185

**ΤΣΑΝΤΑ ΕΡΓΑΛΕΙΩΝ ΑΝΟΙΧΤΟΥ ΤΥΠΟΥ 1200Denier με ενισχυμένη βάση, λαβή & θήκες** **NEW**

30x50x36cm

**312 1-79-208**

59 €  
+ Φ.Π.Α. 24% € 73

**ΤΣΑΝΤΑ ΕΡΓΑΛΕΙΩΝ 1200Denier με θήκες** **NEW**

30x50x31cm

**313 1-79-209**

54 €  
+ Φ.Π.Α. 24% € 67

**ΤΣΑΝΤΑ ΕΡΓΑΛΕΙΩΝ ΑΚΑΜΙΠΤΗ ΒΑΡΕΟΣ ΤΥΠΟΥ 1200Denier με θήκες** **NEW**

33x50x31cm

**314 1-79-211**

59 €  
+ Φ.Π.Α. 24% € 73

**18V**  
LI-ION**XR****2.0**  
AH**18V XR LI-ION ΑΥΤΟΡΥΘΜΙΖΟΜΕΝΑ ΟΡΙΖΟΝΤΙΑ / ΚΑΤΑΚΟΡΥΦΑ ΠΕΡΙΣΤΡΕΦΟΜΕΝΑ ΑΛΦΑΔΙΑ ΛΕΙΖΕΡ**Αντίχουν  
χτυπήματα και  
πτώσεις από  
ύψος έως και  
2 μέτρωνΠΡΑΣΙΝΗ  
ΓΡΑΜΜΗ  
4x ΠΙΟ  
ΟΡΑΤΗ9,9<sup>€</sup>  
από 10<sup>€</sup>  
**IP 67****315 DCE079D1G****NEW**9,9<sup>€</sup>  
από 10<sup>€</sup>  
**IP 67****316 DCE079D1R****NEW**9,2<sup>€</sup>  
από 10<sup>€</sup>  
**IP 54****317 DCE074D1R**

Λείζερ προβολή

Ακτίνες

Λείζερ κλάση

Ανθεκτικό σε σκόνη &amp; νερό

Ταχύτητα περιστροφής

Ακρίβεια

Εύρος μέτρησης

Κλίση

Υποδοχή για τρίποδο

Δοκιμή πτώσης

3

2

IP67

150, 300, 600, 1200 rpm

± 1.5mm/30m

76 m/600m (με ανιχνευτή)

± 10°

5/8"

2m

3

2

IP67

150, 300, 600, 1200 rpm

± 1.5mm/30m

76 m/600m (με ανιχνευτή)

± 10°

5/8"

2m

2

2

IP54

150, 300, 600, 1200 rpm

± 3.0mm/30m

45 m/457m (με ανιχνευτή)

± 10°

5/8"

2m

Περιλαμβάνει:  
• 1 τηλεχειριστήριο  
• Εργαλειοθήκη μεταφοράς T-STACK VI,  
• 1 ανιχνευτής γραμμής  
• Κάρτα στόχου λέιζερ  
• Ενισχυτικά γυαλιά λέιζερ  
• Βάση στήριξης τοίχου  
• 1 μπαταρία 18V 2.0Ah  
• 1 φορτιστή**1629 €**

+ Φ.Π.Α. 24% € 2020

Περιλαμβάνει:  
• 1 τηλεχειριστήριο  
• Εργαλειοθήκη μεταφοράς T-STACK VI,  
• 1 ανιχνευτής γραμμής  
• Κάρτα στόχου λέιζερ  
• Ενισχυτικά γυαλιά λέιζερ  
• Βάση στήριξης τοίχου  
• 1 μπαταρία 18V 2.0Ah  
• 1 φορτιστή**1329 €**

+ Φ.Π.Α. 24% € 1648

Περιλαμβάνει:  
• Εργαλειοθήκη μεταφοράς T-STACK VI,  
• 1 ανιχνευτής γραμμής  
• Κάρτα στόχου λέιζερ  
• Ενισχυτικά γυαλιά λέιζερ  
• Βάση στήριξης τοίχου  
• 1 μπαταρία 18V 2.0Ah  
• 1 φορτιστή**960 €**

+ Φ.Π.Α. 24% € 1190

**ΤΡΙΠΟΔΟ ΛΕΙΖΕΡ 1/4"****318 DE0881**Ύψος εργασίας  
0,60m - 1,70m8,9<sup>€</sup>  
από 10<sup>€</sup>**88 €**

+ Φ.Π.Α. 24% € 109

**ΑΝΙΧΝΕΥΤΗΣ  
ΓΡΑΜΜΗΣ  
ΚΟΚΚΙΝΗΣ  
ΠΡΟΒΟΛΗΣ****319 DE0892**

Μέτρηση εσωτ. χώρου 50m

Αδιάβροχο IP54

Μπαταρία 9 V

• Συμβατό με τα λέιζερ  
DW088D1R, DW089D1R,  
DCE0825D1R9,7<sup>€</sup>  
από 10<sup>€</sup>**IP 54****99 €**

+ Φ.Π.Α. 24% € 123

**ΑΝΙΧΝΕΥΤΗΣ  
ΓΡΑΜΜΗΣ  
ΠΡΑΣΙΝΗΣ  
ΠΡΟΒΟΛΗΣ****320 DE0892G**

Μέτρηση εσωτ. χώρου 50m

Αδιάβροχο IP54

Μπαταρία 9 V

• Συμβατό με τα λέιζερ  
DW088D1G, DW089D1G,  
DCE0825D1G9,9<sup>€</sup>  
από 10<sup>€</sup>**IP 54****99 €**

+ Φ.Π.Α. 24% € 123





**10.8V**  
LITHIUM ION

**2.0**  
AH

**10.8V LI-ION ΑΥΤΟΡΥΘΜΙΖΟΜΕΝΑ  
ΛΕΙΖΕΡ 3 X 360° ΣΤΑΥΡΟΥ-ΓΡΑΜΜΗΣ**



Αντέχουν  
Χτυπήματα και  
πτώσεις από  
ύψος έως και  
**2**  
μέτρων

ΠΡΑΣΙΝΗ  
ΓΡΑΜΜΗ  
4x ΠΙΟ  
ΟΡΑΤΗ

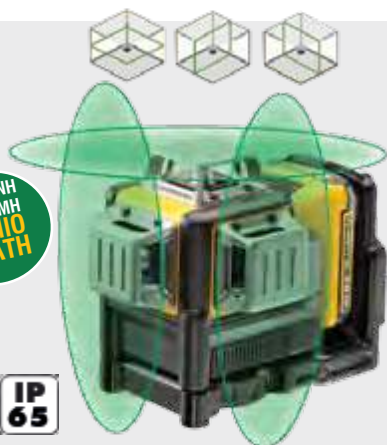

**IP 65**

**IP 65**

**321 DCE089D1G**

**322 DCE089D1R**

Λείζερ προβολή		
Μήκος κύματος (ορατό)	510-530 nm	620-630 nm
Ακτίνες	3 X 360°	3 X 360°
Λείζερ κλάση	2	2
Ανθεκτικό σε σκόνη & νερό	IP65	IP65
Ακρίβεια / Κλίση	± 3.0mm/10m / ± 4°	± 3.0mm/10m / ± 4°
Εύρος μέτρησης	35 m/ 50m (με ανιχνευτή)	20 m/ 50m (με ανιχνευτή)
Θερμοκρασία λειτουργίας / Αποθήκευσης	-10° C έως 50° C / -20° C έως 60° C	-10° C έως 50° C / -20° C έως 60° C
Υποδοχή για τρίποδο	1/4" & 5/8"	1/4" & 5/8"
Δοκιμή πτώσης	2m	2m
Ανιχνευτής	DE0892G	DE0892

- Συνεχής επαναλαμβανόμενος παλμός που επιτρέπει τη χρήση ανιχνευτή. Διατηρεί πλήρη φωτεινότητα για συνεχή προβολή.
- Εκκρεμές που κλειδώνει για την αποφυγή εσωτερικής βλάβης του λέιζερ

Περιλαμβάνουν:  
1 Μπαταρία 10.8V 2.0Ah, φορτιστής, περιστρεφόμενη μαγνητική βάση στήριξης τοίχου, επαγγελματική θήκη μεταφοράς

**8,9**  
από 10



**619 €**  
+ Φ.Π.Α. 24% € **768**

**8,2**  
από 10



**469 €**  
+ Φ.Π.Α. 24% € **582**

**10.8V**  
LITHIUM ION

**2.0**  
AH

**10.8V ΑΥΤΟΡΥΘΜΙΖΟΜΕΝΟ ΛΕΙΖΕΡ  
ΣΤΑΥΡΟΥ & 5 ΣΗΜΕΙΩΝ**



Αντέχουν  
Χτυπήματα και  
πτώσεις από  
ύψος έως και  
**2**  
μέτρων

ΠΡΑΣΙΝΗ  
ΓΡΑΜΜΗ  
4x ΠΙΟ  
ΟΡΑΤΗ

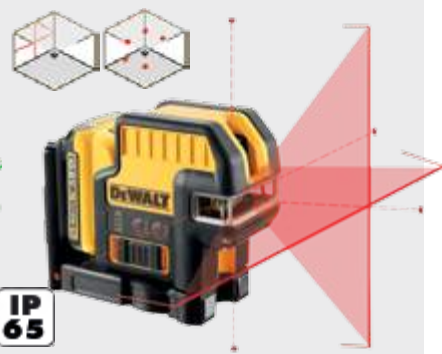
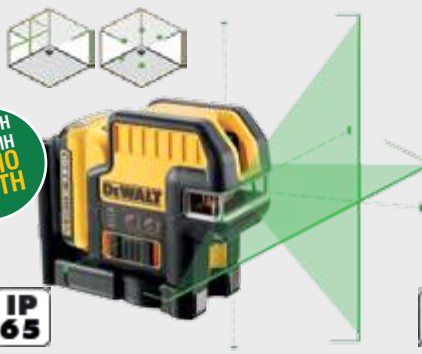

**IP 65**

**IP 65**

**323 DCE0825D1G**

**324 DCE0825D1R**

Λείζερ προβολή		
Μήκος κύματος (ορατό)	510-530 nm	630-680 nm
Ακτίνες	2 & 5 σημεία	2 & 5 σημεία
Λείζερ κλάση	2	2
Ανθεκτικό σε σκόνη & νερό	IP65	IP65
Ακρίβεια / Κλίση	± 3.0mm/10m / ± 150°	± 3.0mm/10m / ± 150°
Εύρος μέτρησης	30 m/ 50m (με ανιχνευτή)	15 m/ 50m (με ανιχνευτή)
Θερμοκρασία λειτουργίας / Αποθήκευσης	-10° C έως 50° C / -20° C έως 60° C	-10° C έως 50° C / -20° C έως 60° C
Υποδοχή για τρίποδο	1/4" & 5/8"	1/4" & 5/8"
Δοκιμή πτώσης	2m	2m
Ανιχνευτής	DE0892G	DE0892

Περιλαμβάνουν:  
Μπαταρία 10.8V 2.0Ah, φορτιστής, περιστρεφόμενη μαγνητική βάση στήριξης τοίχου, κάρτα στόχου λέιζερ, ενισχυτικά γυαλιά λέιζερ, επαγγελματική θήκη μεταφοράς

**9,9**  
από 10



**559 €**  
+ Φ.Π.Α. 24% € **693**

**9,5**  
από 10



**399 €**  
+ Φ.Π.Α. 24% € **495**

**ΑΥΤΟΡΥΘΜΙΖΟΜΕΝΑ ΛΕΙΖΕΡ ΣΤΑΥΡΟΥ (ΚΑΘΕΤΑ / ΟΡΙΖΟΝΤΙΑ)****ΠΡΑΣΙΝΗ  
ΓΡΑΜΜΗ  
4x ΠΙΟ  
ΟΡΑΤΗ****10.8V**  
(LITHIUM ION) **2.0**  
Ah

- Αυτόματη ισοστάθμισης λέιζερ
- Παλμική λειτουργία για χειροκίνητο χειρισμό
- Εκκρεμές που κλειδώνει για την αποφυγή εσωτερικής βλάβης του λέιζερ

**IP 65****325 DCE088D1G****10.8V**  
(LITHIUM ION) **2.0**  
Ah

- Αυτόματη ισοστάθμισης λέιζερ
- Παλμική λειτουργία για χειροκίνητο χειρισμό
- Εκκρεμές που κλειδώνει για την αποφυγή εσωτερικής βλάβης του λέιζερ

**IP 65****326 DCE088D1R****ΠΡΑΣΙΝΗ  
ΓΡΑΜΜΗ  
4x ΠΙΟ  
ΟΡΑΤΗ****10.8V**  
(LITHIUM ION) **2.0**  
Ah**IP 54****327 DW088CG**

Λείζερ προβολή

Ακτίνες	2	2	2
Λείζερ κλάση	2	2	2
Ανθεκτικό σε σκόνη & νερό	IP65	IP65	IP54
Ακρίβεια / Κλίση	± 3.0mm/9m / ± 4°	± 3.0mm/9m / ± 4°	± 3.0mm/10m / ± 4°
Εύρος μέτρησης	35m/50m (με ανιχνευτή)	20m/50m (με ανιχνευτή)	20m/50m (με ανιχνευτή)
Υποδοχή για τρίποδο	1/4"	1/4"	1/4"
Δοκιμή πτώσης	2m	2m	1m
Θερμοκρασία λειτουργίας	-10° C έως 45° C	-10° C έως 45° C	-10° C έως 45° C
Ανιχνευτής	DE0892G	DE0892	DE0892G
Τροφοδοσία	Μπαταρία Λιθίου 10.8V 2.0Ah	Μπαταρία Λιθίου 10.8V 2.0Ah	3x Μπαταρίες AA αλκαλικές



Περιλαμβάνει:  
Μπαταρία 10.8V 2.0Ah, φορτιστής, περιστρεφόμενη μαγνητική βάση στήριξης τοίχου, επαγγελματική θήκη μεταφοράς

**9,6**  
από 10**379 €**  
+ Φ.Π.Α. 24% € 470

Περιλαμβάνει:  
Μπαταρία 10.8V 2.0Ah, φορτιστής, περιστρεφόμενη μαγνητική βάση στήριξης τοίχου, επαγγελματική θήκη μεταφοράς

**9,5**  
από 10**249 €**  
+ Φ.Π.Α. 24% € 309

Περιλαμβάνει:  
Μπαταρίες 3xAA, περιστρεφόμενη μαγνητική βάση στήριξης τοίχου, επαγγελματική θήκη μεταφοράς

**8,7**  
από 10**209 €**  
+ Φ.Π.Α. 24% € 259**LASER ΑΥΤΟΡΥΘΜΙΖΟΜΕΝΟ ΣΤΑΥΡΟΥ & 2 ΣΗΜΕΙΩΝ****IP 54**

Περιλαμβάνει: Μπαταρίες 3xAA, περιστρεφόμενη μαγνητική βάση στήριξης τοίχου, επαγγελματική θήκη μεταφοράς

Λείζερ προβολή	
Ακτίνες	2 & 2 σημεία
Λείζερ κλάση	2
Ανθεκτικό σε σκόνη & νερό	IP54
Ακρίβεια / Κλίση	± 3.0mm/10m / ± 4°
Εύρος μέτρησης	15m/30m (με ανιχνευτή)
Υποδοχή για τρίποδο	1/4"
Δοκιμή πτώσης	1m
Ανιχνευτής	DE0892
Τροφοδοσία	3x Μπαταρίες AA αλκαλικές

**328 DW0822****205 €**  
+ Φ.Π.Α. 24% € 254

**10.8V**  
LITHIUM ION

**2.0**  
AH

**10.8V LI-ION ΑΥΤΟΥΡΘΟΜΙΖΟΜΕΝΑ ΛΕΙΖΕΡ 5 ΣΗΜΕΙΩΝ**



Αντίχουν χτυπήματα και πτώσεις από ύψος έως και 2 μέτρων

ΠΡΑΣΙΝΗ ΚΟΥΚΚΙΔΑ 4x ΠΙΟ ΟΡΑΤΗ



**NEW**



**NEW**

**IP 65**

**IP 65**

**329 DCE085D1G**

**330 DCE085D1R**

Λείζερ προβολή		
Μήκος κύματος (ορατό)	510-530 nm	630-680 nm
Λείζερ κλάση / Ανθεκτικό σε σκόνη & νερό	2 / IP65	2 / IP65
Ακρίβεια / Κάτω κουκκίδα	± 3.0mm/15m / ± 4.0mm/15m	± 3.0mm/15m / ± 4.0mm/15m
Εύρος μέτρησης	30 m/ 50m (με ανιχνευτή)	30 m/ 50m (με ανιχνευτή)
Θερμοκρασία λειτουργίας / Αποθήκευσης	-10° C έως 50° C / -20° C έως 60° C	-10° C έως 50° C / -20° C έως 60° C
Υποδοχή για τρίποδο	1/4" & 5/8"	1/4" & 5/8"
Δοκιμή πτώσης	2m	2m
Ανιχνευτής	DE0892G	DE0892

Περιλαμβάνουν:  
Μπαταρία 10.8V 2.0Ah, φορτιστής, περιστρεφόμενη μαγνητική βάση στήριξης τοίχου, κάρτα στόχου λέιζερ, ενισχυτικά γυαλιά λέιζερ, επαγγελματική θήκη μεταφοράς



**369 €**  
+ ΦΠΑ 24% € 458

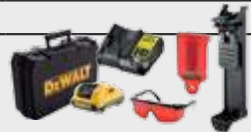

**319 €**  
+ ΦΠΑ 24% € 396

**ΧΩΡΟΒΑΤΗΣ ΑΥΤΟΥΡΘΟΜΙΖΟΜΕΝΟΣ ΜΕ ΔΥΝΑΤΟΤΗΤΑ ΜΕΓΕΘΥΝΣΗΣ 26X**

- Χωροβάτης με μαγνητικό σύστημα αντιστάθμισης που διατηρεί την ακρίβεια του οργάνου σε όλη την διάρκεια ζωής του με ευκολία στη χρήση.
- Μεγέθυνση 26x για απόσταση 100 μέτρων & 2mm ακρίβεια (1mm διπλή διαδρομή) για υψηλής ποιότητας αποτελέσματα εργασίας.
- Στιβαρή βάση ισοστάθμισης για γρήγορη & εύκολη εφαρμογή.
- Δυνατότητα περιστροφής 360° για μέτρηση ακριβείας των οριζοντίων γωνιών.
- Αρχική ρύθμιση με ένδειξη φυσαλίδας και τελική αυτορυθμιζόμενη ικανότητα 1° για έξτρα ευκολία στη χρήση.
- Τύπος Οριζόντιου Κύκλου: Συνεχούς Οδήγησης.



**331 DW096PK**

Μεγέθυνση	26x
Ακρίβεια	2mm
Απόσταση	100m
Υπολογισμός αποστάσεων	1:100

Περιλαμβάνει: ράβδο βαθμονόμησης από αλουμίνιο 2.44m, αλουμινόβιο τρίποδο στερέωσης, ράμα ζύγισης, θήκη μεταφοράς βαρέος τύπου

**433 €**  
+ ΦΠΑ 24% € 537

**10.8V XR**  
LITHIUM ION

**2.0**  
AH



**8,8**  
από 10

**10.8V XR LI-ION ΕΝΔΟΣΚΟΠΙΚΗ ΑΣΥΡΜΑΤΗ ΕΓΧΡΩΜΗ ΚΑΜΕΡΑ**

**332 DCT410D1**

Διάμετρος Κεφαλής	17mm
Zoom	3x
Αδιάβροχο Καλώδιο	0.9m
Οθόνη LCD	89mm / 3.5"
Ανάλυση	320 x 480dpi
Βάρος	1.0 kg

- 1 x 2.0Ah Li-Ion Μπαταρία
- Φορτιστής 10.8V XR
- Καλώδιο κάμερας 17mm 0.9m
- Μαγνήτης • Γάζος
- Κασετίνα βαρέος τύπου

**390 €**  
+ ΦΠΑ 24% € 484

**10.8V XR**  
LITHIUM ION

**2.0**  
AH



**10.8V XR LI-ION ΑΝΙΧΝΕΥΤΗΣ ΔΙΑΠΡΟΣΗΣ ΘΕΡΜΟΚΡΑΣΙΑΣ**

**333 DCT414D1**

ΕύροςΘερμοκρ.	-29°Cως500°C
Θερμ. λειτουργ.	-10°C ως 50°C
Οθόνη LED	36 "
Οπτικό πεδίο	30cm x 2.5cm
Βάρος	0.5 kg

- 1 x 2.0Ah Li-Ion Μπαταρία
- Φορτιστής 10.8V XR
- Κασετίνα βαρέος τύπου

**153 €**  
+ ΦΠΑ 24% € 190

**9,3**  
από 10



10<sup>+</sup> από 10  
**ΛΕΙΖΕΡ ΜΕΤΡΗΤΕΣ ΑΠΟΣΤΑΣΕΩΝ**



**334 DW030PL** 5 035048 669747



**335 DW033** 5 035048 657676



**336 DW099S** 5 035048 666135

Λείζερ προβολή	334 DW030PL	335 DW033	336 DW099S
Μήκος κύματος / Κλάση Λείζερ	≤ 1,0mW στα 620-690 nm / 2	≤ 1,0mW στα 620-690 nm / 2	≤ 1,0mW στα 620-690 nm / 2
Ανάλυση μικρότερη τιμή	1mm (1/16")	1mm (1/16")	1mm (1/16")
Εμβέλεια εσωτ. χώρου	<b>9m</b>	<b>30m</b>	<b>30m</b>
Ακρίβεια	± 6.0mm/9m	± 3.0mm/10m	± 2.0mm/10m
Θερμοκρασία λειτουργίας / Αποθήκευσης	0° έως 40°C / -10° έως 60°C	0° έως 40°C / -20° έως 60°C	0° έως 40°C / -10° έως 60°C
Τροφοδοσία	Ενσωματωμένη μπαταρία Li-Ion	2 x 1.5v DC Μπαταρίες (AAA)	2 x 1.5v DC Μπαταρίες (AAA)
Διαστάσεις / Βάρος	62 x 17.5 x 32mm / 31.75gr	116 x 45 x 12mm / 120gr	120 x 48.5 x 26mm / 100gr
Περιλαμβάνει:	USB καλώδιο φόρτισης & λουράκι καρπού	2 x 1.5v DC Μπαταρίες (AAA)	2 x 1.5v DC Μπαταρίες (AAA)
	<b>35,90 €</b> + Φ.Π.Α. 24% € 45	<b>51 €</b> + Φ.Π.Α. 24% € 63	<b>110 €</b> + Φ.Π.Α. 24% € 136

10<sup>+</sup> από 10  
**ΛΕΙΖΕΡ ΜΕΤΡΗΤΕΣ ΑΠΟΣΤΑΣΕΩΝ**

Μέτρηση απόστασης / Μόνιμη μέτρηση / Πρόσθεση-αφαίρεση μετρήσης / Εμβαδόν-Όγκος μετρήσης / Πυθαγόρας 2 σημείων, 3 σημείων / 5 ενδείξεις μνημής

IP 54



**337 DW03050** 5 035048 448496

Μέτρηση απόστασης / Μέτρηση ελάχιστης -μέγιστης απόστασης / Χάραξη / Μόνιμη μέτρηση / Πρόσθεση-αφαίρεση μετρήσης / Εμβαδόν-Όγκος μετρήσης / Πυθαγόρας 2 σημείων, 3 σημείων, μερικό ύψος / Έξυπνη οριζόντια λειτουργία, έμμεσο ύψος / Ανίχνευση ύψους / Οριζόντιωση / Βεερ / Φωτισόμενη οθόνη / Τελικό εξάρτημα πολλαπλών λειτουργιών / 20 ενδείξεις μνήμης

IP 54



**338 DW03101** 5 035048 448502

Μέτρηση απόστασης / Μέτρηση ελάχιστης -μέγιστης απόστασης / Χάραξη / Μόνιμη μέτρηση / Πρόσθεση-αφαίρεση μετρήσης / Εμβαδόν-Όγκος-τραπέζο / Painter (εμβαδόν με μερική μέτρηση) / Πυθαγόρας 2 σημείων, 3 σημείων / Έξυπνη οριζόντια λειτουργία, έμμεσο ύψος / Μέτρηση προφίλ ύψους / Ανίχνευση κλίσης, ύψους, κλιμακωτά αντικείμενα / Βεερ / Φωτισόμενη έγχρωμη οθόνη / Τελικό εξάρτημα πολλαπλών λειτουργιών / Ψηφιακό αλφάδι / Χρονοδιακόπτης / Εξατομικευμένα ασημένια / Λειτουργία μεγάλης εμβέλειας / Υπολογιστής / 30 ενδείξεις μνήμης



**339 DW03201** 5 035048 448533



Βοηθά σημαντικά για υπαίθριες μετρήσεις. Ο ενσωματωμένος εντοπιστής κουκκίδας 4x zoom (οθόνη) δείχνει το στόχο στην οθόνη.

Λείζερ προβολή	337 DW03050	338 DW03101	339 DW03201
Μήκος κύματος / Κλάση Λείζερ	≤ 1,0mW στα 635 nm / 2	≤ 1,0mW στα 635 nm / 2	≤ 1,0mW στα 635 nm / 2
Ø Κουκκίδας λέιζερ (σε απόσταση)	6/30mm (10/50m)	6/30/60mm (10/50/100m)	6/30/60mm (10/50/100m)
Ανάλυση οθόνης	1mm (1/16")	0.1mm (1/32")	1mm (1/16")
Εμβέλεια εσωτ. χώρου	<b>50m</b>	<b>100m</b>	<b>200m</b>
Ακρίβεια	± 1.5mm/50m	± 1.0mm/100m	± 1.0mm/200m
Θερμοκρασία λειτουργίας / Αποθήκευσης	0° έως 40°C / -25° έως 70°C	0° έως 40°C / -10° έως 60°C	-10° έως 50°C / -25° έως 70°C
Τροφοδοσία	2 x 1.5v DC Μπαταρίες (AAA)	2 x 1.5v DC Μπαταρίες (AAA)	2 x 1.5v DC Μπαταρίες (AAA)
Διαστάσεις / Βάρος	120.5 x 55 x 33.7mm / 127gr	125.2 x 58 x 32.6mm / 154gr	149 x 61 x 31mm / 209gr
Περιλαμβάνει:	2 x 1.5v DC Μπαταρίες (AAA)	2 x 1.5v DC Μπαταρίες (AAA)	2 x 1.5v DC Μπαταρίες (AAA)
	<b>128 €</b> + Φ.Π.Α. 24% € 159	<b>241 €</b> + Φ.Π.Α. 24% € 299	<b>620 €</b> + Φ.Π.Α. 24% € 769

**Η DEWALT ΔΗΜΙΟΥΡΓΕΙ ΤΟ ΠΙΟ ΔΙΕΞΟΔΙΚΟ ΣΥΣΤΗΜΑ ΑΣΦΑΛΕΙΑΣ ΣΤΑ ΕΠΑΓΓΕΛΜΑΤΙΚΑ ΕΡΓΑΛΕΙΑ ΤΗΣ ΣΕ ΟΛΟΚΛΗΡΟ ΤΟΝ ΚΟΣΜΟ.**



**ΤΟ ΣΥΣΤΗΜΑ PERFORM & PROTECT ΓΙΑ ΠΡΟΪΟΝΤΑ ΠΟΥ ΑΠΑΙΤΟΥΝ ΑΥΣΤΗΡΕΣ ΠΡΟΔΙΑΓΡΑΦΕΣ ΣΤΟΥΣ ΤΟΜΕΙΣ ΑΣΦΑΛΕΙΑΣ**

**Μοναδικός και καινοτόμος έλεγχος ροής**

Όταν τρυπάτε ή κόβετε υπάρχει πάντα η πιθανότητα το εργαλείο να μπλοκάρει. Αυτό μπορεί να προκαλέσει ζημιά στο εργαλείο σας ή ακόμα και σε εσάς. Το σύστημα perform & Protect έχει βραβευτεί για τον έλεγχο του με την προσθήκη ενός επιπλέον ελέγχου ροής για μεγαλύτερη ασφάλεια.

**ΕΛΕΓΧΟΣ**



**50% Χαμηλότερα επίπεδα κραδασμών**

Η έκθεση σε συνθήκες κραδασμών μπορεί να προκαλέσει διάφορες παθήσεις όπως αυτή του συνδρόμου (HAVS) ή αλλιώς κραδασμοί του καρπού αλλά και παθήσεις που περιλαμβάνουν το σύνδρομο του καρπιαίου σωλήνα και τα λευκά κέρα. Το σύστημα Perform & Protect έχει βραβευτεί για τα χαμηλά Tri - Axial επίπεδα κραδασμών παρεινόντας έτσι το χρόνο εργασίας χωρίς να μειώσει καθόλου τις αποδόσεις του εργαλείου.

**ΚΡΑΔΑΣΜΟΙ**



**Πρωτοποριακή λύση εξαγωγής σκόνης**

Η εισπνοή της αερομεταφερόμενης σκόνης μπορεί να προκαλέσει χρόνιες παθήσεις όπως η πνευμονία, η χρόνια αποφρακτική πνευμονοπάθεια. Το σύστημα Perform & Protect, μειώνοντας τα επίπεδα εισπνοής σκόνης χαρίζοντας σας ένα καθαρό περιβάλλον εργασίας, και έχει βραβευτεί γι' αυτό.

**ΣΚΟΝΗ**



**340 DWV900L**



Μέγιστη ροή αέρα	4080 l/min
Μέγεθος	30 l
Μέγεθος κάδου	17.5 l
Κλάση L	(EU νομοθεσία)

Αυτόματη εκκίνηση και παύση λειτουργίας με συνδεδεμένο ηλεκτρικό εργαλείο

Συμπεριλαμβάνεται: εύκαμπτος σωλήνας 4m x 32mm, Airlock αντάπτορας 35mm και σακούλα σκόνης



7,8 από 10

**319 €**  
+ ΦΠΑ 24% € 396

**341 DWV901L**



Μέγιστη ροή αέρα	4080 l/min
Μέγεθος	30 l
Μέγεθος κάδου	17.5 l
Κλάση L	(EU νομοθεσία)

Αυτόματη εκκίνηση και παύση λειτουργίας με συνδεδεμένο ηλεκτρικό εργαλείο

Συμπεριλαμβάνεται: εύκαμπτος σωλήνας 4m x 32mm, Airlock αντάπτορας 35mm και σακούλα σκόνης



8,5 από 10

**422 €**  
+ ΦΠΑ 24% € 523

**ΚΙΤ ΚΑΘΑΡΙΣΜΟΥ 9 τεμ.**

**342 DWV9350**



Συμβατό με DWV900L & DWV901L



9,2 από 10

**30 €**  
+ ΦΠΑ 24% € 37

**ΑΞΕΣΟΥΡ ΕΞΑΓΩΓΗΣ ΣΚΟΝΗΣ ΛΕΙΑΝΣΗΣ ΕΠΙΦΑΝΕΙΑΣ ΓΩΝΙΑΚΩΝ ΤΡΟΧΩΝ Ø115-Ø125MM**



9,2 από 10

**47 €**  
+ ΦΠΑ 24% € 58

**343 DWE46150**



9,2 από 10

**SDS-PLUS ΤΗΛΕΣΚΟΠΙΚΟΣ ΑΠΟΡΡΟΦΗΤΗΡΑΣ ΣΚΟΝΗΣ**

**344 D25301D**



Διάμετρος κολάρου	43 / 54 mm
Μέγ. διάμετρος τρυπανιού	16 mm
Μέγ. μήκος τρυπανιού	224 mm
Μέγ. βάθος διάτρησης	150 mm
Μήκος σωλήνας	1500 mm
Διάμετρος σωλήνας	35 mm
Βάρος	1.2 kg

Για χρήση με ηλεκτρικά και φορητά πιστολά SDS-Plus της DEWALT. Ιδανικός για διάτρηση χωρίς σκόνη διαμέτρου έως τα 16mm. Σύστημα ταχείας τοποθέτησης 150cm βαρέως τύπου πλαστικός σωλήνας. Αντάπτορας πλευρικής λαβής για συμβατότητα.

**99 €**  
+ ΦΠΑ 24% € 123

**NEW**



## 710W 2.0 J



ΣΕΤ 3 ΚΑΛΕΜΙΑ & ΒΕΛΟΝΙΑ DT60330

ΣΕΤ 6 ΤΡΥΠΑΝΙΑ DT60302

9,4  
από 10

**ΠΙΣΤΟΛΕΤΟ SDS-PLUS 22MM**  
3 ΛΕΙΤΟΥΡΓΙΩΝ **ΜΕ ΣΥΜΠΛΕΚΤΗ ΑΣΦΑΛΕΙΑΣ**  
ΣΕ ΕΡΓΑΛΕΙΟΘΗΚΗ **TSTAK<sup>®</sup> II**  
+ ΣΕΤ ΚΑΛΕΜΙΑ & ΒΕΛΟΝΙΑ + ΣΕΤ ΤΡΥΠΑΝΙΑ

**345 D25033K1**

Ταχύτητα χ. φορτίο	0-1550 σ.α.λ.
Κρούσεις/λεπτό	0-5680 bpm
Βάρος	2.5kg

SDS Plus 3 λειτουργιών

\* Ο συμπλέκτης ασφαλείας μειώνει τη ροπή του εργαλείου σε περίπτωση που μπλοκάρει το τρυπάνι.

**162 €**  
+ Φ.Π.Α. 24% € 201

## 800W 2.6 J



ΣΕΤ 3 ΚΑΛΕΜΙΑ & ΒΕΛΟΝΙΑ DT60330

ΣΕΤ 6 ΤΡΥΠΑΝΙΑ DT60302

9,5  
από 10

**ΠΙΣΤΟΛΕΤΟ SDS-PLUS 26MM**  
3 ΛΕΙΤΟΥΡΓΙΩΝ **ΜΕ ΣΥΜΠΛΕΚΤΗ ΑΣΦΑΛΕΙΑΣ**  
ΣΕ ΕΡΓΑΛΕΙΟΘΗΚΗ **TSTAK<sup>®</sup> II**  
+ ΣΕΤ ΚΑΛΕΜΙΑ & ΒΕΛΟΝΙΑ + ΣΕΤ ΤΡΥΠΑΝΙΑ

**346 D25133K1**

Ταχύτητα χ. φορτίο	0-1500 σ.α.λ.
Κρούσεις/λεπτό	0-5500 bpm
Βάρος	2.6kg

SDS Plus 3 λειτουργιών

\* Ο συμπλέκτης ασφαλείας μειώνει τη ροπή του εργαλείου σε περίπτωση που μπλοκάρει το τρυπάνι.

**179 €**  
+ Φ.Π.Α. 24% € 222

## 800W 2.8 J



ΣΕΤ 3 ΚΑΛΕΜΙΑ & ΒΕΛΟΝΙΑ DT60330

ΣΕΤ 6 ΤΡΥΠΑΝΙΑ DT60302

10  
από 10

**ΠΙΣΤΟΛΕΤΟ SDS-PLUS 26MM**  
3 ΛΕΙΤΟΥΡΓΙΩΝ **ΜΕ ΣΥΜΠΛΕΚΤΗ ΑΣΦΑΛΕΙΑΣ**  
ΣΕ ΕΡΓΑΛΕΙΟΘΗΚΗ **TSTAK<sup>®</sup> II**  
+ ΣΕΤ ΚΑΛΕΜΙΑ & ΒΕΛΟΝΙΑ + ΣΕΤ ΤΡΥΠΑΝΙΑ

**347 D25134KP**

Ταχύτητα χ. φορτίο	0-1500 σ.α.λ.
Κρούσεις/λεπτό	0-5540 bpm
Βάρος	3.0kg

SDS Plus 3 λειτουργιών

\* Ο συμπλέκτης ασφαλείας μειώνει τη ροπή του εργαλείου σε περίπτωση που μπλοκάρει το τρυπάνι.

**218 €**  
+ Φ.Π.Α. 24% € 270

## 900W 3.0 J



ΣΕΤ 3 ΚΑΛΕΜΙΑ & ΒΕΛΟΝΙΑ DT60330

ΣΕΤ 6 ΤΡΥΠΑΝΙΑ DT60302

44X33.2X30.2CM  
DWST1-71195  
ΤΙΜΗ ΤΙΜ./ΓΟΥ: 40€

8,3  
από 10

**ΠΙΣΤΟΛΕΤΟ SDS-PLUS 28MM**  
3 ΛΕΙΤΟΥΡΓΙΩΝ **ΜΕ ΣΥΜΠΛΕΚΤΗ ΑΣΦΑΛΕΙΑΣ**  
ΣΕ ΕΡΓΑΛΕΙΟΘΗΚΗ **TSTAK<sup>®</sup> II**  
+ ΣΕΤ ΚΑΛΕΜΙΑ & ΒΕΛΟΝΙΑ + ΣΕΤ ΤΡΥΠΑΝΙΑ  
+ ΔΩΡΟ ΕΡΓΑΛΕΙΟΘΗΚΗ **TSTAK<sup>®</sup> IV**

**348 D25144K1**

Ταχύτητα χωρίς φορτίο	0-1450 σ.α.λ.
Κρούσεις ανά λεπτό	0-5350 bpm
Βάρος	3.1 kg

SDS Plus 3 λειτουργιών με QCC

\* Ο συμπλέκτης ασφαλείας μειώνει τη ροπή του εργαλείου σε περίπτωση που μπλοκάρει το τρυπάνι.

**244 €**  
+ Φ.Π.Α. 24% € 303

**950W 3.0 J**

8,4  
από 10

**NEW**



**ΠΙΣΤΟΛΕΤΟ SDS-PLUS 30 MM  
3 ΛΕΙΤΟΥΡΓΙΩΝ**

**AVC**  
ACTIVE VIBRATION CONTROL  
ΧΑΜΗΛΩΝ  
ΚΡΑΔΑΣΜΩΝ

**349 D25334K**



Ταχύτητα χ. φορτίο	0-1150 σ.α.λ.
Κρούσεις /λεπτό	0-5200 bpm
Βάρος	3.0kg



- Αυτόματο τσोक SDS Plus ταχείας αλλαγής 13mm
- Πλευρική χειρολαβή
- Ρυθμιστής βάθους
- Ανθεκτική θήκη μεταφοράς

**359 €**

+ ΦΠΑ 24% € 445

**1000W 4.2 J**

8,9  
από 10



**ΠΙΣΤΟΛΕΤΟ SDS-PLUS 32 MM  
3 ΛΕΙΤΟΥΡΓΙΩΝ  
ME ΜΗΧΑΝΙΚΟ ΣΥΜΠΛΕΚΤΗ**

**AVC**  
ACTIVE VIBRATION CONTROL  
ΧΑΜΗΛΩΝ  
ΚΡΑΔΑΣΜΩΝ

**350 D25413K**



Ταχύτητα χωρίς φορτίο	0-820 σ.α.λ.
Κρούσεις ανά λεπτό	0-4700 bpm
Βάρος	4.2 kg



- Πλευρική χειρολαβή
- Ανθεκτική θήκη μεταφοράς

**489 €**

+ ΦΠΑ 24% € 606

**1000W 4.2 J SDS-PLUS**

9,1  
από 10



**ΠΙΣΤΟΛΕΤΟ ΚΑΤΕΔΑΦΙΣΕΩΣ SDS-PLUS  
2 ΛΕΙΤΟΥΡΓΙΩΝ**

**AVC**  
ACTIVE VIBRATION CONTROL  
ΧΑΜΗΛΩΝ  
ΚΡΑΔΑΣΜΩΝ

**351 D25430K**



Κρούσεις ανά λεπτό	0-4700 bpm
Βάρος	4.0kg



- Πλευρική χειρολαβή
- Ανθεκτική θήκη μεταφοράς

**439 €**

+ ΦΠΑ 24% € 544

**1050W 7.1 J SDS-MAX**

**NEW**



**ΠΙΣΤΟΛΕΤΟ ΚΑΤΕΔΑΦΙΣΕΩΣ SDS-MAX  
2 ΛΕΙΤΟΥΡΓΙΩΝ**

**AVC**  
ACTIVE VIBRATION CONTROL  
ΧΑΜΗΛΩΝ  
ΚΡΑΔΑΣΜΩΝ

**352 D25810K**



Κρούσεις ανά λεπτό	3150 bpm
Βάρος	5.6 kg



- Πλευρική χειρολαβή
- Ανθεκτική θήκη μεταφοράς

**399 €**

+ ΦΠΑ 24% € 495

**1050W 6.1 J**



**NEW**

**ΠΙΣΤΟΛΕΤΟ SDS-MAX 40MM  
3 ΛΕΙΤΟΥΡΓΙΩΝ**

**353 D25481K**



Ταχ. χ. φορτίο	0-540σ.α.λ.
Κρούσεις ανά λεπτό	3150 bpm
Μέγ.ικαν. διάτρησης [Μπετόν]	40 mm
Βάρος	5.9 kg

**430 €**  
+ Φ.Π.Α. 24% € 533



- Πλευρική χειρολαβή
- Ανθεκτική θήκη μεταφοράς

**1100W 8.0 J**



**ΠΙΣΤΟΛΕΤΟ SDS-MAX 40 MM  
ΜΕ ΜΕΤΑΛΛΙΚΗ ΚΑΔΕΝΑ  
3 ΛΕΙΤΟΥΡΓΙΩΝ**

**354 D25501K**



Ταχύτητα χωρίς φορτίο	400 σ.α.λ.
Κρούσεις ανά λεπτό	2740 bpm
Βάρος	6.1 kg

**8,3**  
από 10

**489 €**  
+ Φ.Π.Α. 24% € 606

- Πλευρική χειρολαβή
- Ρυθμιστής βάθους
- Ανθεκτική θήκη μεταφοράς

**1250W 8.0 J**



**AVC**  
ACTIVE VIBRATION CONTROL  
ΧΑΜΗΛΩΝ  
ΚΡΑΔΑΣΜΩΝ

**ΠΙΣΤΟΛΕΤΟ SDS-MAX 45 MM  
ΜΕ ΜΕΤΑΛΛΙΚΗ ΚΑΔΕΝΑ  
3 ΛΕΙΤΟΥΡΓΙΩΝ**

**355 D25601K**



Ταχύτητα χωρίς φορτίο	210-415 σ.α.λ.
Κρούσεις ανά λεπτό	1430-2840 bpm
Βάρος	6.8 kg

**9,1**  
από 10

**589 €**  
+ Φ.Π.Α. 24% € 730

- Πλευρική χειρολαβή
- Ρυθμιστής βάθους
- Ανθεκτική θήκη μεταφοράς

**1500W 15.5 J**



**AVC**  
ACTIVE VIBRATION CONTROL  
ΧΑΜΗΛΩΝ  
ΚΡΑΔΑΣΜΩΝ

**9,8**  
από 10

**ΠΙΣΤΟΛΕΤΟ SDS-MAX 52 MM  
ΜΕ ΣΥΜΠΛΕΚΤΗ 2 ΒΗΜΑΤΩΝ  
3 ΛΕΙΤΟΥΡΓΙΩΝ**

**356 D25762K**



Ταχύτητα χ. φορτίο	125-250 σ.α.λ.
Κρούσεις ανά λεπτό	1150-2300 bpm
Βάρος	9.9 kg

**820 €**  
+ Φ.Π.Α. 24% € 1017



- Πλευρική χειρολαβή
- Ανθεκτική θήκη μεταφοράς



**1500W 18.0J**



9,4  
από 10  
www.dewalt.gr

**ΠΙΣΤΟΛΕΤΟ ΚΑΤΕΔΑΦΙΣΕΩΝ SDS-MAX 18 J**

**357 D25899K**



Κρουστική Ενέργεια	18.0 J
Κρούσεις ανά λεπτό	2040 bpm
Βάρος	9.9 kg

- Πλευρική χειρολαβή πολλαπλών θέσεων
- Ανθεκτική θήκη μεταφοράς

**610 €**  
+ ΦΠΑ 24% € **756**

**1550W 19.0J**



9,4  
από 10  
www.dewalt.gr

**ΠΙΣΤΟΛΕΤΟ ΚΑΤΕΔΑΦΙΣΕΩΝ SDS-MAX 19 J**

**358 D25902K**



Κρουστική Ενέργεια	19.0 J
Κρούσεις ανά λεπτό	1050-2100bpm
Βάρος	10.5 kg

- Πλευρική χειρολαβή πολλαπλών θέσεων
- Καλέμι
- Ανθεκτική θήκη μεταφοράς

**699 €**  
+ ΦΠΑ 24% € **867**

**1600W 35.0J**



9,4  
από 10  
www.dewalt.gr

**ΠΙΣΤΟΛΕΤΟ ΚΑΤΕΔΑΦΙΣΕΩΝ HEX 28MM 35 J**

**359 D25960K**



Κρουστική Ενέργεια	35.0 J
Κρούσεις ανά λεπτό	1450 bpm
Βάρος	18.4 kg

- Περιλαμβάνει:
- Βελόνι
  - Ανθεκτική θήκη μεταφοράς

**1269 €**  
+ ΦΠΑ 24% € **1574**

**2100W 62.0J**



9,4  
από 10  
www.dewalt.gr

**ΠΙΣΤΟΛΕΤΟ ΚΑΤΕΔΑΦΙΣΕΩΝ HEX 28MM 62 J ΜΕ ΚΑΡΟΤΣΙ ΜΕΤΑΦΟΡΑΣ**

**360 D25981K**



Κρουστική Ενέργεια	62.0 J
Κρούσεις ανά λεπτό	960 bpm
Βάρος	31.0 kg

- Περιλαμβάνει:
- Βελόνι
  - Καρότσι μεταφοράς

**1640 €**  
+ ΦΠΑ 24% € **2034**

**730** WATTS  
**Ø 115 mm****9,2**  
από 10**ΓΩΝΙΑΚΟΣ ΤΡΟΧΟΣ Ø 115MM 730W**  
με No-Volt λειτουργία\***361 DWE4016**

Ταχύτητα χ. φορτίο	11000σ.α.λ.
Σπείρωμα άξονα	M14
Βάρος	1.8 kg

**64 €**

+ ΦΠΑ 24% € 79

**800** WATTS  
**Ø 115 mm****9,4**  
από 10**ΓΩΝΙΑΚΟΣ ΤΡΟΧΟΣ**  
**Ø 115MM 800W**  
με No-Volt λειτουργία\***362 DWE4056**

Ταχύτητα χ. φορτίο	11800σ.α.λ.
Σπείρωμα άξονα	M14
Βάρος	1.8 kg

**76 €**

+ ΦΠΑ 24% € 94

**800** WATTS  
**Ø 125 mm****9,8**  
από 10**ΓΩΝΙΑΚΟΣ ΤΡΟΧΟΣ**  
**Ø 125mm 800W**  
με No-Volt λειτουργία\***363 DWE4057**

Διάμετρος δίσκου	125mm
Ταχύτητα χ. φορτίο	11800 σ.α.λ.
Βάρος	1.8kg

**76 €**

+ ΦΠΑ 24% € 94

**900** WATTS  
**Ø 115 mm****9,6**  
από 10**ΓΩΝΙΑΚΟΣ ΤΡΟΧΟΣ**  
**Ø 115MM 900W**  
με No-Volt λειτουργία\***364 DWE4156**

Ταχύτητα χ. φορτίο	11800σ.α.λ.
Σπείρωμα άξονα	M14
Βάρος	2.0kg

**84 €**

+ ΦΠΑ 24% € 104

**900** WATTS  
**Ø 125 mm****9,2**  
από 10**ΓΩΝΙΑΚΟΣ ΤΡΟΧΟΣ**  
**Ø 125mm 900W**  
με No-Volt λειτουργία\***365 DWE4157**

Διάμετρος δίσκου	125mm
Ταχύτητα χ. φορτίο	11800 σ.α.λ.
Βάρος	2.0kg

**84 €**

+ ΦΠΑ 24% € 104

\* Η No-volt λειτουργία αποτρέπει το ξεκίνημα του τροχού σε περίπτωση που έχει προϋπάρξει πτώση της τάσης.



**1200** WATTS  
Ø 125 mm

**ΓΩΝΙΑΚΟΣ ΤΡΟΧΟΣ**  
Ø 125MM 1200W  
με αντικραδασμική  
πλευρική λαβή  
& No-Volt λειτουργία\*

366 **DWE4217**



Ταχύτητα	11000 σ.α.λ.
Σπείρωμα άξονα	M14
Βάρος	2.2 kg

**102 €**

+ Φ.Π.Α. 24% €127

\*Δεν συμπεριλαμβάνεται στη συσκευασία ο δίσκος κοπής

9,2  
από 10



**1400** WATTS  
Ø 125 mm

**ΓΩΝΙΑΚΟΣ ΤΡΟΧΟΣ**  
Ø 125MM 1400W  
με αντικραδασμική  
πλευρική λαβή  
& No-Volt λειτουργία\*

367 **DWE4237**



Ταχύτητα	11500 σ.α.λ.
Σπείρωμα άξονα	M14
Βάρος	2.2 kg

**102 €**

+ Φ.Π.Α. 24% €127

\*Δεν συμπεριλαμβάνεται στη συσκευασία ο δίσκος κοπής

9,7  
από 10



**1200** WATTS  
Ø 115 mm

**ΓΩΝΙΑΚΟΣ ΤΡΟΧΟΣ**  
Ø 115mm 1200W  
με **ΡΥΘΜΙΖΟΜΕΝΗ ΤΑΧΥΤΗΤΑ**  
με αντικραδασμική  
πλευρική λαβή  
& No-Volt λειτουργία\*

368 **DWE4246**



Ταχύτητα	2800-10000 σ.α.λ.
Βάρος	2.3 kg

**133 €**

+ Φ.Π.Α. 24% €165

9,9  
από 10



**1500** WATTS  
Ø 125 mm

**ΓΩΝΙΑΚΟΣ ΤΡΟΧΟΣ**  
Ø 125mm 1500W  
με **ΡΥΘΜΙΖΟΜΕΝΗ ΤΑΧΥΤΗΤΑ**  
με αντικραδασμική  
πλευρική λαβή  
& No-Volt λειτουργία\*

369 **DWE4257**



Ταχύτητα	2800-10000 σ.α.λ.
Βάρος	2.6kg

**153 €**

+ Φ.Π.Α. 24% €190

9,8  
από 10



**1250** WATTS  
Ø 150-180 mm

**ΑΛΕΙΦΑΔΟΡΟΣ 1250W Ø150-180MM**

370 **DWP849X**



Ταχύτητα	0-600/3500 σ.α.λ.
Βάρος	3.0kg

- Περιλαμβάνει:
- Ίσια & "D" χειρολαβή
  - Βάση Velcro Ø150mm
  - Γούνα μάλλινη Velcro Ø150-180mm



**205 €**

+ Φ.Π.Α. 24% €254

9,0  
από 10

\* Η No-volt λειτουργία αποτρέπει το ξεκίνημα του τροχού σε περίπτωση που έχει προϋπάρξει πτώση της τάσης.

**2200 WATTS** **Ø 230 mm** **9,8**  
από 10

**+**

**900 WATTS** **8,8**  
από 10

**Ø 125 mm**

**ΣΕΤ ΓΩΝΙΑΚΩΝ ΤΡΟΧΩΝ**

**371 DWE492DU02**

**ΓΩΝΙΑΚΟΣ ΤΡΟΧΟΣ Ø 230MM 2200W (DWE492)**

Αποδ. ισχύς	2200W
Ταχύτητα χωρίς φορτίο	6600 σ.α.λ.
Βάρος	5.2 kg

**ΓΩΝΙΑΚΟΣ ΤΡΟΧΟΣ Ø 125MM 900W (DWE4157)**  
**με No-Volt λειτουργία\***

Αποδ. ισχύς	900W
Ταχύτητα χωρίς φορτίο	11800 σ.α.λ.
Βάρος	2.05kg

**205 €**  
+ ΦΠΑ 24% € 254

\*Δεν συμπεριλαμβάνεται στη συσκευασία ο δίσκος κοπής

**2200 WATTS** **Ø 230 mm**

**ΓΩΝΙΑΚΟΣ ΤΡΟΧΟΣ Ø230MM 2200W**  
**ΜΕ ΠΡΟΕΚΚΙΝΗΣΗ & No-Volt λειτουργία\***

**372 DWE494**

Αποδ. ισχύς	2200W
Διάμετρος δίσκου	230mm
Ταχύτητα χ. φορτίο	6600 σ.α.λ.
Σπείρωμα άξονα	M14
Βάρος	5.2 kg

**8,8**  
από 10

**143 €**  
+ ΦΠΑ 24% € 177

**2400 WATTS** **Ø 230 mm**

**ΓΩΝΙΑΚΟΣ ΤΡΟΧΟΣ Ø230MM 2400W**

**373 DWE4559**

Αποδ. ισχύς	2400W
Διάμετρος δίσκου	230mm
Ταχύτητα χ. φορτίο	6500 σ.α.λ.
Σπείρωμα άξονα	M14
Βάρος	5.7 kg

**8,7**  
από 10

**184 €**  
+ ΦΠΑ 24% € 228

\* Η No-volt λειτουργία αποτρέπει το ξεκίνημα του τροχού σε περίπτωση που έχει προϋπάρξει πτώση της τάσης.

**450 WATTS**

**ΕΥΘΥΣ ΛΕΙΑΝΤΗΡΑΣ 6MM 450W**

**374 DWE4884**

Αποδ. ισχύς	450W
Ταχύτητα χ. φορτίο	25000σ.α.λ.
Βάρος	1.6 kg

**8,1**  
από 10

**102 €**  
+ ΦΠΑ 24% € 127

**2200 WATTS** **Ø 355 mm**

**ΦΑΛΤΣΟΚΟΦΤΗΣ ΜΕΤΑΛΛΩΝ 2200W Ø355MM**

**375 D28710**

(MM)	90° (MM)	45° (MM)
	130	115
	120 x 120	107 x 107
	115 x 130	115 x 107
	137 x 137	115 x 115

Ταχύτητα χ. φορτίο	3800σ.α.λ.
Βάρος	17.0 kg

**9,2**  
από 10

**219 €**  
+ ΦΠΑ 24% € 272

\*Δεν συμπεριλαμβάνεται στη συσκευασία ο δίσκος κοπής

**2200 WATTS** **Ø 355 mm**

**ΦΑΛΤΣΟΚΟΦΤΗΣ ΜΕΤΑΛΛΩΝ 2200W Ø355MM**  
**ΜΕ ΜΕΤΑΛΛΙΚΟ ΔΙΣΚΟ ΚΑΡΒΙΔΙΟΥ 70 ΔΟΝΤΙΩΝ**

**376 DW872**

(MM)	90° (MM)	45° (MM)
	130	79
	100 x 100	79 x 79
	75 x 130	79 x 123
	92 x 92	56 x 56

Ταχύτητα χ. φορτίο	1300σ.α.λ.
Βάρος	22.5 kg

**9,2**  
από 10

**505 €**  
+ ΦΠΑ 24% € 626

**1700**  
WATTS



**ΣΕΓΑΤΣΑ ALLIGATOR® 1700W 430MM**

**377 DWE397** 

Αποδιδόμενη ισχύς	900 W
Διαδρομή χ. φορτίο	3000 διαδρομές ανά λεπτό
Μήκος διαδρομής	400mm
Βάρος	5.5 kg



**9,5**  
από 10

**421 €**

+ Φ.Π.Α. 24% € 522

**1600**  
WATTS



**ΣΕΓΑΤΣΑ ALLIGATOR® 1600W 295MM**

**378 DWE396** 

Αποδιδόμενη ισχύς	840 W
Διαδρομή χ. φορτίο	3000 διαδρομές ανά λεπτό
Μήκος διαδρομής	400mm
Βάρος	5.4 kg



**9,6**  
από 10

**401 €**

+ Φ.Π.Α. 24% € 497

**ΛΕΠΙΔΕΣ ALLIGATOR®**



**ΛΕΠΙΔΑ ALLIGATOR® 430MM**

ΓΙΑ ΟΙΚΟΔΟΜΙΚΟ ΤΟΥΒΛΟ ΤΑΞΗ 20  
ΟΛ. ΜΗΚΟΣ 555MM - ΠΑΧΟΣ ΤCT

**379 DT2976** 



**74 €**

+ Φ.Π.Α. 24% € 92



**ΛΕΠΙΔΑ ALLIGATOR® 430MM**

ΓΙΑ ΑΦΡΟΜΠΕΤΟΝ  
ΟΛ. ΜΗΚΟΣ 555MM - ΠΑΧΟΣ ΤCT

**382 DT2975** 



**49 €**

+ Φ.Π.Α. 24% € 61



**ΛΕΠΙΔΑ ALLIGATOR® 430MM**

ΓΙΑ ΟΙΚΟΔΟΜΙΚΟ ΤΟΥΒΛΟ ΤΑΞΗ 12  
ΟΛ. ΜΗΚΟΣ 555MM - ΠΑΧΟΣ ΤCT

**380 DT2974** 



**49 €**

+ Φ.Π.Α. 24% € 61



**ΛΕΠΙΔΑ ALLIGATOR® 430MM**

ΓΙΑ ΜΟΝΩΤΙΚΑ ΥΛΙΚΑ  
ΟΛ. ΜΗΚΟΣ 555MM - ΠΑΧΟΣ HSS

**383 DT2979** 



**36,50 €**

+ Φ.Π.Α. 24% € 45



**ΛΕΠΙΔΑ ALLIGATOR® 430MM**

ΓΙΑ ΚΑΘΕ ΕΙΔΟΥΣ ΞΥΛΟ  
ΟΛ. ΜΗΚΟΣ 555MM - ΠΑΧΟΣ HSS

**381 DT2978** 



**29 €**

+ Φ.Π.Α. 24% € 36



**ΛΕΠΙΔΑ ALLIGATOR® 295MM**

ΓΙΑ ΟΙΚΟΔΟΜΙΚΟ ΤΟΥΒΛΟ ΤΑΞΗ 20  
ΟΛ. ΜΗΚΟΣ 410MM - ΠΑΧΟΣ ΤCT

**384 DT2977** 



**52,50 €**

+ Φ.Π.Α. 24% € 65



**1800**  
WATTS



**ΠΙΣΤΟΛΙΑ ΘΕΡΜΟΥ ΑΕΡΑ 1800W**

**NEW**

**385 D26411** 

Θερμοκρασία λειτ.	40-500/50-600 °C
Παροχή Αέρα	250/450 Λίτρα/λεπτό
Βάρος	0.80 kg

+



**10**  
από 10

**67 €**

+ Φ.Π.Α. 24% € 83

**2000**  
WATTS



**ΠΙΣΤΟΛΙΑ ΘΕΡΜΟΥ ΑΕΡΑ 2000W  
ΜΕ ΨΗΦΙΑΚΗ ΘΘΟΝΗ LED**

**386 D26414** 

Θερμοκρασία λειτ.	50-600 °C
Παροχή Αέρα	650 Λίτρα/λεπτό
Βάρος	0.85 kg

+



**10**  
από 10

**76 €**

+ Φ.Π.Α. 24% € 94



10.9Nm

**710**  
WATTS**ΔΡΑΠΑΝΟ ΠΕΡΙΣΤΡΟΦΙΚΟ 10 MM 710W****387 DWD112S**

Ισχύς εισόδου	710W
Ικανότητα αυτόματ. τσοκ	1.0-10mm
Μέγιστη ροπή	10.9 Nm
Ταχύτητα χ. φορτίο	0-2500 σ.α.λ.
Βάρος	1.8 kg

9,2  
από 10**81 €**

+ Φ.Π.Α. 24% € 100



35.8Nm

**701**  
WATTS

+

Σετ 6 τεμ.  
τριπτάνια  
καβαλιού  
DT5940**ΔΡΑΠΑΝΟ ΠΕΡΙΣΤΡΟΦΙΚΟ 13 MM 701W**  
ΙΔΑΝΙΚΟ ΓΙΑ ΑΝΟΞΕΙΔΩΤΟ ΑΧΣΑΛΙ**388 DW236I**

Ισχύς εισόδου	701W
Ικανότητα τσοκ	1.5-13 mm
Μέγιστη ροπή	<b>35.8 Nm</b>
Ταχύτητα χ. φορτίο	0-850 σ.α.λ.
Βάρος	1.6 kg

9,1  
από 10**195 €**

+ Φ.Π.Α. 24% € 242



57Nm

**701**  
WATTS**ΔΡΑΠΑΝΟ ΠΕΡΙΣΤΡΟΦΙΚΟ 13 MM 701W**  
ΥΨΗΛΗΣ ΡΟΠΗΣ 57NM**389 DW246**

Ισχύς εισόδου	701W
Ικανότητα τσοκ	1.5-13 mm
Μέγιστη ροπή	<b>57 Nm</b>
Ταχύτητα χ. φορτίο	0-600 σ.α.λ.
Βάρος	1.6 kg

9,2  
από 10**226 €**

+ Φ.Π.Α. 24% € 280

**650**  
WATTS

8.6Nm

**ΔΡΑΠΑΝΟ ΚΡΟΥΣΤΙΚΟ 13 MM 650W****390 DWD024KS**

Ισχύς εισόδου	650W
Ικανότητα αυτόματ. τσοκ	.5-13mm
Μέγιστη ροπή	8.6 Nm
Ταχύτητα χ. φορτίο	0-2800 σ.α.λ.
Κρούσεις ανά λεπτό	0-47600 bpm
Βάρος	1.82 kg

7,9  
από 10**92 €**

+ Φ.Π.Α. 24% € 110

**650**  
WATTS

30/12Nm

**ΔΡΑΠΑΝΟ ΚΡΟΥΣΤΙΚΟ 13 MM 650W**  
**2 ΤΑΧΥΤΗΤΩΝ****391 D21720K**

Ισχύς εισόδου	650W
Ικανότητα τσοκ με κλειδί	1.5-13mm
Μέγιστη ροπή	30/12 Nm
Ταχύτητα χ. φορτίο	0-1100/0-2600 σ.α.λ.
Κρούσεις/λεπτό	0-19000/0-44200 bpm
Βάρος	2.1 kg

8,2  
από 10**221 €**

+ Φ.Π.Α. 24% € 274

**650**  
WATTS**NEW****ΔΡΑΠΑΝΟ ΚΡΟΥΣΤΙΚΟ 13 MM 650W**  
**2 ΤΑΧΥΤΗΤΩΝ****392 D21805KS**

Ισχύς εισόδου	770W
Ικανότητα τσοκ χ. κλειδί	1.5-13mm
Μέγιστη ροπή	40/20 Nm
Ταχύτητα χ. φορτίο	0-1100/0-2700 σ.α.λ.
Κρούσεις/λεπτό	0-18700/45900 bpm
Βάρος	2.3 kg

7,2  
από 10**204 €**

+ Φ.Π.Α. 24% € 253

**1100**  
WATTS**ΔΡΑΠΑΝΟ ΚΡΟΥΣΤΙΚΟ 13 MM 1100W**  
**2 ΤΑΧΥΤΗΤΩΝ****393 DWD524KS**

Ισχύς εισόδου	1100W
Ικανότητα αυτομ. τσοκ	1.5-13mm
Μέγιστη ροπή	40/20 Nm
Ταχύτητα χ. φορτίο	0-1250/02-3500 σ.α.λ.
Κρούσεις/λεπτό	0-56000 bpm
Βάρος	2.8 kg

8,8  
από 10**246 €**

+ Φ.Π.Α. 24% € 305



**10 Nm**

**540 WATTS**

**ΚΑΤΣΑΒΙΔΙ ΓΥΦΟΣΑΝΙΔΑΣ 540W**

**394 DW274** 5 035048 130995

Ισχύς εισόδου	540 W
Μεγ. διαμ. βίδας	4.8 mm
Μέγιστη ροπή	10 Nm
Ταχύτητα χ. φορτίο	0-4000 σ.α.λ.
Βάρος	1.3 kg

• Αποσπώμενη μύτη/επιλογέας με σύστημα "Set and Forget" με αισθητήρα για σταθερό βάθος βιδώματος



**180 €**  
+ Φ.Π.Α. 24% € 223

**9,3**  
από 10



**440 Nm**

**710 WATTS**

**ΜΠΟΥΛΟΝΟΚΛΕΙΔΟ 1/2" 710W**

**395 DW292** 5 035048 136331

Ισχύς εισόδου	710 W
Μέγιστη ροπή	440 Nm
Ταχύτητα χ. φορτίο	2200 σ.α.λ.
Κρούσεις ανά λεπτό	2700bpm
Βάρος	3.2 kg



**184 €**  
+ Φ.Π.Α. 24% € 228

**8,5**  
από 10



**1200 WATTS**

**ΔΡΑΠΑΝΟ ΒΑΣΕΩΣ ΜΑΓΝΗΤΙΚΟ 1200W 2 ΤΑΧΥΤΗΤΩΝ + ΤΣΟΚ 16MM**

**396 DWE1622K** 5 035048 402238

Ισχύς εισόδου	1200 W
Ταχύτητα χωρίς φορτίο	300/450σ.α.λ.
Συγκράτηση κοπτήρα	19mm (3/4")
Μέγιστο βάθος κοπής με κοπτ.	50 mm
Μέγ. διάμετρος κοπής με κοπτ.	50mm
Δύναμη σύσφιξης μαγνήτη	3800 N
Διαδρομή κεφαλής	147mm
Βάρος	14.55 kg
Διαστ.μαγν. βάσης	165x85mm

**1020 €**  
+ Φ.Π.Α. 24% € 1265

**10**  
από 10



**50 Nm**

**710 WATTS**

**ΔΡΑΠΑΝΟ-ΑΝΑΔΕΥΤΗΡΑΣ ΧΡΩΜΑΤΩΝ 710W**

**397 D21520** 5 035048 139219

Ισχύς εισόδου	710 W
Μέγιστη ροπή	50 Nm
Ταχύτητα χ. φορτίο	0-550 σ.α.λ.
Τσοκ με κλειδί	2.0-13mm
Βάρος	3.4 kg



**199 €**  
+ Φ.Π.Α. 24% € 247

**9,3**  
από 10



**NEW**

**50 Nm**

**710 WATTS**

**ΑΝΑΔΕΥΤΗΡΑΣ ΧΡΩΜΑΤΩΝ 710W**

**398 D21510** 5 035048 139240

Σπείρωμα Άξονα	5/8" x16 U.N.F.
Τύπος τσοκ	M14
Μέγιστη ροπή	50 Nm
Ταχύτητα χωρίς φορτίο	0-550 σ.α.λ.
Μέγ. Ικανότητα	160 mm
Βάρος	3.0 kg



**199 €**  
+ Φ.Π.Α. 24% € 247

**9,3**  
από 10



37	40	260	mm
40	42	177	mm
42	44	270	mm
44	46	190	mm
46	48	190	mm

**1400**  
WATTS

**8,7**  
από 10



**399 DWS774**



Ταχύτητα Δίσκου 4500 σ.α.λ.

Εσωτ. Διάμ. Δίσκου 30 mm

Ικανότητα φαλτοσκοπής 48°

Ικαν. λοξοτομής [δ/α] 48/48°

Μέγ. ικανότητα κοπής [Θέση

πάγκου 90°/90°] 250x62 mm

Βάθος 70 mm

Βάρος 12.0 kg

**ΣΥΡΟΜΕΝΟ  
ΔΙΣΚΟΠΡΙΟΝΟ  
Ø216MM 1400W**

**365 €**

+ Φ.Π.Α. 24% € **453**

37	40	260	mm
40	42	177	mm
42	44	270	mm
44	46	190	mm
46	48	190	mm

**XPS**  
COMBUSTION PROOFING SYSTEM

**9,3**  
από 10

**1675**  
WATTS



**400 DWS780**



Ταχύτητα Δίσκου 1900-3800σ.α.λ.

Εσωτ. Διάμ. Δίσκου 30 mm

Ικανότητα φαλτοσκοπής 49/49°

Ικανότητα λοξοτομής

[δεξιά / αριστερά] 60/50°

Βάρος 24.8 kg

**ΣΥΡΟΜΕΝΟ  
ΣΥΝΘΕΤΟ  
ΦΑΛΤΣΟΠΡΙΟΝΟ  
Ø305MM 1675W**

**1020 €**

+ Φ.Π.Α. 24% € **1265**



37	40	260	mm
40	42	177	mm
42	44	270	mm
44	46	190	mm
46	48	190	mm

**3  
ΣΕ  
1**

**1600**  
WATTS



**8,5**  
από 10

**401 D27112**



Ταχύτητα Δίσκου 3650 σ.α.λ.

Εσωτ. Διάμ. Δίσκου 30 mm

Ικανότητα φαλτοσκοπής 45°

Ικαν. λοξοτομής [δ/α] 60/50°

Μέγ. ικανότητα κοπής

[Θέση πάγκου 90°/90°] 51 mm

Βάθος 980 mm

Βάρος 23.0 kg

**ΣΥΡΟΜΕΝΟ  
ΦΑΛΤΣΟΠΡΙΟΝΟ  
2 ΕΡΓΑΣΙΩΝ  
Ø305MM 1600W**

**989 €**

+ Φ.Π.Α. 24% € **1226**

**NEW**



**ΚΑΤΑΛΛΗΛΗ ΓΙΑ ΟΛΑ ΤΑ  
ΦΑΛΤΣΟΠΡΙΟΝΑ DEWALT**



**ΑΝΑΔΙΠΛΟΥΜΕΝΗ ΒΑΣΗ  
ΓΙΑ ΦΑΛΤΣΟΠΡΙΟΝΑ**

**402 DE7023**



Αλουμινένια κατασκευή

Μήκος 1.7m - 3.83m

Αντοχή έως 227kg

**205 €**

+ Φ.Π.Α. 24% € **254**



**ΚΑΤΑΛΛΗΛΗ ΓΙΑ ΟΛΑ ΤΑ  
ΦΑΛΤΣΟΠΡΙΟΝΑ DEWALT**



**ΑΝΑΔΙΠΛΟΥΜΕΝΗ  
ΒΑΣΗ  
ΓΙΑ ΦΑΛΤΣΟΠΡΙΟΝΑ  
ΜΕ ΡΟΔΕΣ**

**403 DE7260**



Αλουμινένια κατασκευή

Μήκος έως 2.4m

Αντοχή έως 135kg

**219 €**

+ Φ.Π.Α. 24% € **272**

**9,6**  
από 10

Δείτε τους κατάλληλους δίσκους  
DT3714 & DT3715 σελ. 62

**1300**  
WATTS

**ΚΟΠΗ 90°**

**ΚΟΠΗ 45°**



- Δίσκος Ø110mm υπερήχηρης κοπής (DT3715)
- Εξάρτημα τροφοδοσίας νερού 2m
- Εργαλείο αλλαγής δίσκου



**ΚΟΦΤΗΣ ΠΛΑΚΙΔΙΩΝ 1300W Ø110MM  
ΥΓΡΗΣ & ΞΗΡΗΣ ΚΟΠΗΣ**

**404 DW410**



Ταχύτητα φορτίο 13000σ.α.λ.

Εσωτ. Διάμ. Δίσκου 20mm

Μέγ. Ικανότητα Κοπής 34mm

Βάρος 3.0 kg

**139 €**

+ Φ.Π.Α. 24% € **172**



**1300 WATTS**

9,2 από 10

55mm 40mm Ø165mm

**ΔΙΣΚΟΠΡΙΟΝΟ ΒΥΘΙΖΟΜΕΝΟ 1300W Ø165MM + ΡΑΓΑ ΟΔΗΓΗΣΗΣ 1,5M**

- Δίσκος Ø165mm /48Δ
- Κασετίνα βαρέος τύπου

**405 DWS520KR-GR**



Ταχύτητα χ. φορτίο	1750-4000 σ.α.λ.
Φαλτσκοπή	47°
Εσωτ. διάμ. δίσκου	20mm
Μεγ. Βάθος κοπής στις 90° (με ράγες οδήγησης):	55mm
Μεγ. Βάθος κοπής στις 45° (με ράγες οδήγησης):	40mm
Βάρος	5.1 kg



**556 €**

+ Φ.Π.Α. 24% € 689

**1350 WATTS**

9,3 από 10

**ΚΟΜΠΑΚΤ ΔΙΣΚΟΠΡΙΟΝΟ 1350W 65MM Ø184MM**

**406 DWE560**

5 035048 392614

Ταχύτητα χ. φορτίο	5500 σ.α.λ.
Εσωτ. Διάμ. Δίσκου	16mm
Ικανότητα φαλτσκοπή	48°
Βάρος	3.7 kg

- Δίσκος Ø184mm /24Δ
- Στόμιο εξαγωγής σκόνης
- Οδηγός
- Κλειδί δίσκου

**149 €**

+ Φ.Π.Α. 24% € 185

**1600 WATTS**

8,5 από 10

**ΔΙΣΚΟΠΡΙΟΝΟ 1600W 55MM Ø190MM ΒΑΡΕΟΣ ΤΥΠΟΥ**

**407 DWE576K**

5 035048 377381

Ταχύτητα χ. φορτίο	5200 σ.α.λ.
Εσωτ. Διάμ. Δίσκου	30mm
Ικανότητα φαλτσκοπή	57°
Βάρος	4.0 kg

- Δίσκος Ø190mm /24Δ
- Στόμιο εξαγωγής σκόνης
- Οδηγός
- Κλειδί δίσκου
- Ανθεκτική βαλίτσα μεταφοράς

**205 €**

+ Φ.Π.Α. 24% € 254

*συμβατό με ράγα οδήγησης δεν περιλαμβάνεται*

**ΔΙΣΚΟΠΡΙΟΝΟ ΠΑΓΚΟΥ ΦΟΡΗΤΟ ΒΑΡΕΟΣ ΤΥΠΟΥ Ø250MM 1700W**

**1700 WATTS**

9,0 από 10

**408 DW745**

5 035048 145500

Ταχύτητα Δίσκου	3800 σ.α.λ.
Εσωτ. Διάμ. Δίσκου	30 mm
Ικανότητα φαλτσκοπή	-3/48°
Μήκος Χ Ύψος	577 x 425 cm
Μέγ. τραπέζιου	6301 x 570 cm
Βάθος	742 mm
Βάρος	22kg

- Δίσκος κοπής SERIES 30™ 24 Δ
- Οδηγός φαλτσκοπή
- 2 κλειδιά αλλαγής δίσκου
- Παράλληλος οδηγός
- Εξάρτημα στομίου εξαγωγής σκόνης
- Ράβδος προώθησης

**608 €**

+ Φ.Π.Α. 24% € 754

77mm 57mm 410mm

Ø250mm

**ΒΑΡΕΟΣ ΤΥΠΟΥ ΣΥΡΟΜΕΝΗ ΒΑΣΗ ΓΙΑ ΔΙΣΚΟΠΡΙΟΝΑ ΜΕ ΡΟΔΕΣ**

**409 DE7400**

5 035048 233959

Αλουμινένια κατασκευή

Διαστάσεις 95x90x56.5cm

Βάρος 19kg

**220 €**

+ Φ.Π.Α. 24% € 273

ΚΑΤΑΛΛΗΛΗ ΓΙΑ ΤΟ ΔΙΣΚΟΠΡΙΟΝΟ DW745

**NEW**

9,2 από 10

**300 WATTS**

**ΠΟΛΥΕΡΓΑΛΕΙΟ ΜΕ ΚΑΛΩΔΙΟ 300W ΣΕ ΚΑΣΕΤΙΝΑ ΒΑΡΕΟΣ ΤΥΠΟΥ TSTAK II**

**+ 37 ΕΞΑΡΤΗΜΑΤΑ**

**410 DWE315KT**

5 035048 460771

Ταχύτητα χ. φορτίο	0-22000σ.α.λ.
Ισχύς εισόδου	300W
Βάρος	1.5 kg

**215 €**

+ Φ.Π.Α. 24% € 267

**ΔΕΝ ΕΙΝΑΙ ΑΠΛΑ ΕΝΑ ΟΠΟΙΟΔΗΠΟΤΕ ΕΡΓΑΛΕΙΟ**

**ΕΙΝΑΙ ΟΛΑ ΑΥΤΑ ΜΑΖΙ**

Οδηγός βάθους	Αρμολόφτης	Κοπίδι
Πριόνι ξύλου	Ράσα	Τριβείο
Ξύστρα	Πριόνι σιδήρου / PVC	Κοφίτης μπουρνάρας

**550 WATTS** **9,7** από 10

**ΣΕΓΑ 550W ΜΕ ΡΥΘΜΙΖΟΜΕΝΗ ΤΑΧΥΤΗΤΑ**

**411 DW341K**

Διαδρομές ανά λεπτό	0-3100
Μήκος διαδρομής	20 mm
Ικανότητα φαλτσκοπής	45°
Βάρος	2.0 kg

**ΜΕΓΙΣΤΟ ΒΑΘΟΣ ΚΟΠΗΣ**

ΞΥΛΟ	ΜΕΤΑΛΛΟ	PVC
85mm	10mm	20mm

- Κλειδί άλθεν
- Αντιστατικό κάλυμμα πέλματος
- Ασπίδα εξαγωγής σκόνης
- Αντάπτορας εξαγωγής σκόνης
- Ανθεκτική θήκη μεταφοράς

**174 €**  
+ Φ.Π.Α. 24% € **216**

**701 WATTS** **9,7** από 10

**ΣΕΓΑ 701W ΜΕ ΡΥΘΜΙΖΟΜΕΝΗ ΤΑΧΥΤΗΤΑ**

**412 DW331K**

Διαδρομές ανά λεπτό	0-3100
Μήκος διαδρομής	26 mm
Ικανότητα φαλτσκοπής	45°
Βάρος	2.8 kg

**ΜΕΓΙΣΤΟ ΒΑΘΟΣ ΚΟΠΗΣ**

ΞΥΛΟ	ΜΕΤΑΛΛΟ	PVC
120mm	12mm	30mm

- Κλειδί άλθεν
- Ένθετο πέλματος προστασίας από σχισμές
- Αντάπτορας εξαγωγής σκόνης
- Ανθεκτική θήκη μεταφοράς

**226 €**  
+ Φ.Π.Α. 24% € **280**

**1100 WATTS** **7,8** από 10

**ΣΕΓΑΤΣΑ 1100W**

**413 DWE305PK**

Διαδρομές ανά λεπτό	0-2800
Μήκος διαδρομής	29 mm
Βάρος	3.5 kg

**ΜΕΓΙΣΤΟ ΒΑΘΟΣ ΚΟΠΗΣ**

ΞΥΛΟ	ΜΕΤΑΛΛΟ	PVC
310mm	100mm	130mm

- Ανθεκτική θήκη μεταφοράς

**161 €**  
+ Φ.Π.Α. 24% € **200**

**1200 WATTS** **9,3** από 10

**ΣΕΓΑΤΣΑ ΒΑΡΕΟΣ ΤΥΠΟΥ ΜΕ ΕΚΚΡΕΜΗ ΚΙΝΗΣΗ 1200W**

**414 DW311K**

Διαδρομές ανά λεπτό	0-2600
Μήκος διαδρομής	28 mm
Βάρος	4.0 kg

**ΜΕΓΙΣΤΟ ΒΑΘΟΣ ΚΟΠΗΣ**

ΞΥΛΟ	ΜΕΤΑΛΛΟ	PVC
300mm	130mm	160mm

- Ανθεκτική θήκη μεταφοράς

**308 €**  
+ Φ.Π.Α. 24% € **382**

**590 WATTS** **9,4** από 10

**ΡΟΥΤΕΡ ΤΡΙΜΜΕΡ 590W 6MM 22MM**

**415 DWE6005**

Ταχύτητα	16000-34000 σ.α.λ.
Τσοκ	6mm
Μέγ. διάμ. κοπτήρα	29 mm
Διαδρομή βύθισης	22mm
Βάρος	1.5 kg

**ΜΕΓΙΣΤΟ ΒΑΘΟΣ ΚΟΠΗΣ**

ΞΥΛΟ	ΜΕΤΑΛΛΟ	PVC
310mm	100mm	130mm

- Βάση τύπου D
- Σύστημα αντιγραφής και οδηγός
- Μικρορυθμιστικά ύψους
- Γερμανικό κλειδί 17mm
- Αντάπτορας εξαγωγής σκόνης

**195 €**  
+ Φ.Π.Α. 24% € **242**

**900 WATTS** **10** από 10

**ΡΟΥΤΕΡ ΒΥΘΙΖΟΜΕΝΟ & ΣΤΑΘΕΡΗΣ ΒΑΣΗΣ ΡΟΥΤΕΡ 2 ΣΕ 1 900W 8MM 55MM**

**416 D26204K**

Ταχύτητα	16000-27000 σ.α.λ.
Τσοκ	8mm
Διαδρ./κίνηση βύθισης	55mm
Μέγ. διάμ. κοπτήρα	36 mm
Βάρος	2.9 kg

**ΜΕΓΙΣΤΟ ΒΑΘΟΣ ΚΟΠΗΣ**

ΞΥΛΟ	ΜΕΤΑΛΛΟ	PVC
300mm	130mm	160mm

- 2 παράλληλοι οδηγίο
- 2 αντάπτορες εξαγωγής σκόνης
- Γερμανικό Κλειδί 17 mm
- Δακτυλίδι Οδήγησης 17 mm

**329 €**  
+ Φ.Π.Α. 24% € **408**

**750 WATTS** **8,4** από 10

**ΡΟΥΤΕΡ ΒΥΘΙΖΟΜΕΝΟ 750W 6-8MM 55MM**

**417 DW615**

Ταχύτητα	8000-24000 σ.α.λ.
Μέγ. διάμ. κοπτήρα	36 mm
Ρύθμιση βάθους	σε 3 θέσεις
Βάρος	2.8 kg

**ΜΕΓΙΣΤΟ ΒΑΘΟΣ ΚΟΠΗΣ**

ΞΥΛΟ	ΜΕΤΑΛΛΟ	PVC
310mm	100mm	130mm

- Παράλληλος οδηγός & 2 ράβδοι οδήγησης
- Kit εξαγωγής σκόνης
- Γερμανικά κλειδιά 17/13mm & 8mm
- Φωλιά 8χλ.

**308 €**  
+ Φ.Π.Α. 24% € **382**

**2000 WATTS** **8,5** από 10

**ΡΟΥΤΕΡ ΒΥΘΙΖΟΜΕΝΟ 2000W 6-12.7MM 80MM**

**418 DW625EK**

Ταχύτητα	8000-20000 σ.α.λ.
Μέγ. διάμ. κοπτήρα	50 mm
Βάρος	5.1 kg

**ΜΕΓΙΣΤΟ ΒΑΘΟΣ ΚΟΠΗΣ**

ΞΥΛΟ	ΜΕΤΑΛΛΟ	PVC
300mm	130mm	160mm

- Παράλληλος οδηγός με μικρορύθμιση
- Αντάπτορας εξαγωγής σκόνης
- Φωλιά 12χλ.
- Γερμανικό κλειδί 22χλ.
- Ανθεκτική θήκη μεταφοράς

**442 €**  
+ Φ.Π.Α. 24% € **548**

**230**  
WATTS



- Σακούλα σκόνης με ενσωματωμένο αντάπτορα

**ΠΑΛΜΙΚΟ ΤΡΙΒΕΙΟ 1/4" ΦΥΛΛΟΥ 230W**

**419 DWE6411** 5 035048 533893

9,1  
από 10

Παλμοί ανά λεπτό	14000
Μέγεθος περιφοράς	1.6mm
Μέγ. φύλλου	140x115mm
Βάρος	1.3 kg

**99 €**  
+ Φ.Π.Α. 24% € **123**

**350**  
WATTS



- Υφασμάτινη και χάρτινη σακούλα σκόνης με ενσωματωμένο αντάπτορα και βοηθητική βάση.
- Νάυλον βάση γυαλόχαρτου Hook and Loop

**ΠΑΛΜΙΚΟ ΤΡΙΒΕΙΟ 1/2" ΦΥΛΛΟΥ ΗΛΕΚΤΡΟΝΙΚΟ 350W**

**420 D26420** 5 035048 127261

9,0  
από 10

Παλμοί ανά λεπτό	24000-44000
Μέγεθος περιφοράς	2.5mm
Μέγ. φύλλου	113x280mm
Βάρος	2.8 kg

**330 €**  
+ Φ.Π.Α. 24% € **409**

**280**  
WATTS



- Υφασμάτινη σακούλα σκόνης με ενσωματωμένες θύρες εξαγωγής σκόνης

**ΕΚΚΕΝΤΡΟ ΠΕΡΙΣΤΡΟΦΙΚΟ ΤΡΙΒΕΙΟ Ø125MM 280W**

**421 DWE6423** 5 035048 533954

8,9  
από 10

Ταχύτητα	7000-12000 σ.α.λ.
Μέγεθος περιφοράς	2.4mm
Μέγ. φύλλου	Ø125mm
Βάρος	1.3 kg

**102 €**  
+ Φ.Π.Α. 24% € **126**

**400**  
WATTS



**ΕΚΚΕΝΤΡΟ ΠΕΡΙΣΤΡΟΦΙΚΟ ΤΡΙΒΕΙΟ Ø150MM 400W**

**422 D26410** 5 035048 123687

8,3  
από 10

Ταχύτητα	4000-10000 σ.α.λ.
Παλμοί ανά λεπτό	8000-20000
Μέγ. περιφοράς	3.0 & 6.0mm
Μέγ. φύλλου	Ø150mm
Βάρος	2.7 kg

- Υφασμάτινη και χάρτινη σακούλα σκόνης με ενσωματωμένο αντάπτορα και βοηθητική βάση.

**299 €**  
+ Φ.Π.Α. 24% € **371**

**1010**  
WATTS



**ΤΑΙΝΙΟΛΕΙΑΝΤΗΡΕΣ 1010W ΜΕ ΡΥΘΜΙΖΟΜΕΝΗ ΤΑΧΥΤΗΤΑ**

**423 DWP352VS** 5 035048 615850

9,9  
από 10

Διαστάσεις ταινίας	75x533cm
Ταχύτ. ταινίας	270-440m/min
Μέγεθος τριψ.	75x120 mm
Βάρος	5.5 kg

- Δοχείο συλλογής σκόνης

**299 €**  
+ Φ.Π.Α. 24% € **371**

**600**  
WATTS



**ΦΡΕΖΟΚΑΒΙΛΙΕΡΑ 600W**

**424 DW682K** 5 011402 279500

9,0  
από 10

Ταχύτητα χ. φορτίο	10000 σ.α.λ.
Διάμετρος κοπήτρα	100mm
Βάθος κοπής	20mm
Ρύθμιση	0-900
Βάρος	3.0 kg

- Κοπήτρας καρβιδίου
- Σάκος για πριονίδια
- Κλειδί
- 35mm στόμιο εξαγωγής σκόνης
- Θήκη μεταφοράς βαρέος τύπου

**247 €**  
+ Φ.Π.Α. 24% € **306**

**600**  
WATTS



9,0  
από 10

**ΠΛΑΝΗ 600W 1.5MM**

**425 DW677** 5 011402 274482

- Αναστρέψιμες λεπίδες καρβιδίου TCT
- Παράλληλος οδηγός
- Στόμιο εξαγωγής σκόνης
- Στόμιο εξαγωγής σκόνης

Ταχύτητα χ. φορτίο	15000 σ.α.λ.
Βάθος Αφαίρεσης Υλικού	12mm
Βάρος	2.8 kg

**198 €**  
+ Φ.Π.Α. 24% € **246**

**1050**  
WATTS



8,5  
από 10

**ΠΛΑΝΗ 1050W 4MM**

**426 D26500K** 5 035048 129432

Ταχύτητα χ. φορτίο	11500 σ.α.λ.
Βάθος Αφαίρεσης Υλικού	25mm
Βάρος	4.0 kg

**329 €**  
+ Φ.Π.Α. 24% € **408**

**1800**  
WATTS



**ΦΟΡΗΤΟΣ ΞΕΧΟΝΔΡΙΣΤΗΡΑΣ 317MM 1800W**

**427 DW733** 5 011402 272112

9,5  
από 10

Ταχύτητα χ. φορτίο	10000 σ.α.λ.
Μέγιστη ικανότητα	317mm
Μεγ. βάθος πλάνισματος	2mm
Μεγ. ικανότητα ξεχονδρ.	152mm
Ταχύτητα τροφοδοσίας	8m/min
Βάρος	33.6 kg
Βάθος	310mm

- Κάλυμμα και αντάπτορας σκόνης
- Κλειδί άλλων
- Κλειδί αλλαγής λεπίδων
- Οδηγοί ρύθμισης λεπίδων

**716 €**  
+ Φ.Π.Α. 24% € **888**

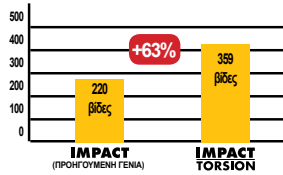
**EXTREME  
IMPACT  
TORSION****+63%**  
ΠΕΡΙΣΣΟ-  
ΤΕΡΕΣ  
ΒΙΔΕΣ**Πλεονεκτήματα:**

- Μεγαλύτερη διάρκεια ζωής
- Δεν καταστρέφει την κεραλή της βίδας
- Μείωση ταλάντευσης

**ΣΕΤ 45 ΤΕΜ. ΜΥΤΕΣ  
ΣΕ ΚΑΣΕΤΙΝΑ TOUGHCASE****428 DT71572****TORSION**

25mm: Ph1 x2 / Ph2 x2 / Ph3 x2 / Pz2 x2 / Pz3 x2 / SL6 / T10 x3 / T15 x3 / T20 x4 / T25 x3 / T30 x3  
 50mm: Ph1 / Ph2 x2 / Pz1 x2  
 T10 / T15 / T20 x3 / T25 x2 / T30 x2  
 Μαγνητικά καρυδάκια: 8 / 10mm  
 Αντάπτορας για μύτες

**14,90 €**  
+ Φ.Π.Α. 24% €18,48**ΣΕΤ 34 ΤΕΜ. ΜΥΤΕΣ ΒΙΔΩΜΑΤΟΣ  
+ ΜΑΓΝΗΤΙΚΟΣ ΑΝΤΑΠΤΟΡΑΣ****429 DT70606T****EXTREME  
IMPACT  
TORSION**

25mm: T10 / T15 / T20 / T25 / T27 / T30 / T20H / T25H  
 50mm: Pz1 / Pz2 / Ph2  
 T10 x5 / T15 x5 / T20 x7 / T25 x5  
 Μαγνητικός αντάπτορας αλουμινίου

**20 €**  
+ Φ.Π.Α. 24% €24,80**ΣΕΤ FLIP & DRIVE****430 DT7612**

Σύνδεσμος Νο.6 οδηγό βάθους οπής,  
 τρυπάνι πιλότος Pz 2,  
 Νο.8 / 10 / 12 οδηγό βάθους οπής,  
 Τρυπάνι πιλότοι Pz2 x2 / Ph2 x2

**23 €**  
+ Φ.Π.Α. 24% €29**EXTREME  
IMPACT****ΣΕΤ 9 ΤΕΜ.  
ΚΑΡΥΔΑΚΙΑ  
+ ΑΝΤΑΠΤΟΡΑΣ****431 DT7507**

10 / 13 / 15 / 17 / 19 / 22 / 24 / 27mm  
 1/2" αντάπτορας

**48 €**  
+ Φ.Π.Α. 24% €60**ΣΕΤ 16 ΤΕΜ. ΤΡΥΠΑΝΙΑ  
+ ΜΥΤΕΣ ΒΙΔΩΜΑΤΟΣ****432 DT71567****TORSION**

Τρυπάνια διαμαντέ: 5 / 6 / 8mm  
 Τρυπάνια πατίου: 2 / 3 / 4 / 5 / 6mm  
 Μύτες 25mm: Pz1 x2 / Pz2 x3 / Pz3 x2  
 Αντάπτορας για μύτες

**9 €**  
+ Φ.Π.Α. 24% €11**ΣΕΤ 36 ΤΕΜ. ΥΨΗΛΩΝ ΕΠΙΔΟΣΕΩΝ  
ΤΡΥΠΑΝΙΑ ΚΑΙ ΜΥΤΕΣ ΒΙΔΩΜΑΤΟΣ****433 DT71565****TORSION**

25mm: Pz0 / Pz1 / Pz2 / Pz3  
 Ph1 / Ph2 / Ph3 / SL4 / SL6  
 50mm: Ph0 x2 / Ph1 x2 / Ph2 / Ph3  
 Pz1 x2 / Pz2 x2 / Pz3 / T10 / T15 / T20  
 SL4 / SL6 x2 / SL7.2  
 Τρυπάνι διαμαντέ: 6mm  
 HSS TiN τρυπάνια μετάλλου:  
 2 / 2.5 / 3 / 3.5 / 4 / 4.5 / 5mm  
 Αντάπτορας για μύτες

**16 €**  
+ Φ.Π.Α. 24% €19,84**ΣΕΤ 100 ΤΕΜ. ΕΞΑΡΤΗΜΑΤΑ  
ΣΕ ΠΛΑΣΤΙΚΗ ΚΑΣΕΤΙΝΑ TORSION****434 DT71569**

Τρυπάνια διαμαντέ:  
 4 / 5 / 5.5 / 6 x2 / 8 x2 / 10mm  
 HSS Μαύρα τρυπάνια μετάλλου:  
 1.5 / 2 / 2.5 / 3 / 3.5 / 4 / 4.5 / 5 / 5.5 / 6 / 6.5 / 7mm  
 25mm: Pz1 x2 / Pz2 x29 / Pz3 x2 / Ph1 x2 / Ph2 x2 / Ph3  
 SL4 / SL5 / SL6 / SL7.2 / T10 x2 / T15 x2 / T20 x2 / T25 x2 / T27 x2 / T30 x2  
 50mm: Pz2 x15  
 Καρυδάκια:  
 5 / 6 / 7 / 8 / 10mm  
 Ποτηροτρυπάνια:  
 32 / 38 / 44 / 54mm  
 Οδηγός ποτηροτρυπάνων με τρυπάνι  
 Μαγνητικός αντάπτορας

Προσαρμόζονται  
 στις εργαλειοθήκες  
**T-STACK II & IV**  
 σελ. 39

**42 €**

+ Φ.Π.Α. 24% €52

**ΣΕΤ 100 ΤΕΜ. ΕΞΑΡΤΗΜΑΤΑ  
ΣΕ ΠΛΑΣΤΙΚΗ ΚΑΣΕΤΙΝΑ****435 DT70620T**

Extreme Τρυπάνια διαμαντέ:  
 4 / 5 / 6 x2 / 7 / 8 x2mm  
 Extreme 2 Τρυπάνια μετάλλου:  
 1.5 / 2 / 2.5 / 3 / 3.5 / 4 / 4.5 / 5 / 5.5 / 6 / 6.5 / 7mm  
 25mm: Pz1 / Pz2 x30 / Pz3  
 Ph1 x2 / Ph2 x27 / Ph3  
 T15 / T20 x2 / T25 / T30  
 SL4 / 6 x2 / SL6 / 8 x2  
 Καρυδάκια: 6 / 8 / 10mm  
 Αυτοκαθαριζόμενα μαγνητικά  
 καρυδάκια: 8mm  
 Ποτηροτρυπάνια:  
 32 / 38 / 44 / 54mm  
 Οδηγός ποτηροτρυπάνων με  
 τρυπάνι / Σπαστός αντάπτορας

**81 €**

+ Φ.Π.Α. 24% €100

**EXTREME  
IMPACT  
TORSION**



**NEW**



**ΣΕΤ 4 ΤΕΜ. ΜΥΤΕΣ ΒΙΔΩΜΑΤΟΣ  
+ ΜΑΓΝΗΤΙΚΟΣ ΑΝΤΑΠΤΟΡΑΣ**

25mm: Pz2x1 / PH2x1 / T20  
Μαγνητικός αντάπτορας αλουμινίου  
με 10x μεγαλύτερη δύναμη συγκράτησης

436

**DT70563T**



**7,90 €**  
+ Φ.Π.Α. 24% €9,80

**EXTREME  
IMPACT  
TORSION**



**ΣΕΤ 9 ΤΕΜ. ΜΥΤΕΣ  
+ ΑΝΤΑΠΤΟΡΑΣ ΣΠΑΣΤΟΣ**

PZ2/PH2x2/T10/T15/T20x2/T25/T30

437

**DT70578T**



**10,90 €**  
+ Φ.Π.Α. 24% €13,52

**EXTREME  
IMPACT  
TORSION**



**NEW**



**ΕΥΚΑΜΠΤΟΣ  
ΣΩΛΗΝΑΣ ΒΙΔΩΜΑΤΟΣ  
ΔΕΞΙΑΣ ΓΩΝΙΑΣ 304MM**

**29 €**

+ Φ.Π.Α. 24% €35,96

438

**DT70621**



**EXTREME  
IMPACT  
TORSION**



Το μόνο ιδανικό για  
πονηροθύρανα παλμικού

40mm



**ΓΩΝΙΑΚΟ ΤΣΟΚ  
ΔΡΑΠΑΝΟΥ + 9 ΜΥΤΕΣ**

Μύτες 25mm: Pz2x3 / Ph2x2 /  
T10 / T15 / T20 / T25

439

**DT71517T**



**24,90 €**  
+ Φ.Π.Α. 24% €30,88

**TORSION**



**NEW**



**TORSION**



**NEW**



**ΣΕΤ 32 ΤΕΜ.  
XSTC ΜΥΤΕΣ  
ΥΨΗΛΩΝ ΕΠΙΔΟΣΕΩΝ  
25MM + ΜΑΓΝΗΤΙΚΟΣ  
ΑΝΤΑΠΤΟΡΑΣ  
ΣΕ ΚΑΣΕΤΙΝΑ**

440 **DT71562**



**11,90 €**  
+ Φ.Π.Α. 24% €14,76

PZ1 x2 / PZ2 x6 / PZ3 x3  
PH1 / PH2 x6 / PH3 x2  
SL3 / SL4 / SL5 / SL6  
T15 / T20 / T25 / T27 / T30 / T40  
Hex σε 1/4" αντάπτορας  
Μαγνητικός αντάπτορας

**TORSION**



**ΣΕΤ 32 ΤΕΜ.  
XSTC ΜΥΤΕΣ  
ΥΨΗΛΩΝ ΕΠΙΔΟΣΕΩΝ  
25MM + ΜΑΓΝΗΤΙΚΟΣ  
ΑΝΤΑΠΤΟΡΑΣ  
ΣΕ ΚΑΣΕΤΙΝΑ**

441 **DT7969**



**14,90 €**  
+ Φ.Π.Α. 24% €18,48

PH1 / PH2 x2 / PH3  
PZ1 / PZ2 x2 / PZ3  
SL3 / SL4 / SL5 / SL6.5  
H3 / H4 / H5 / H6 / T10 / T15 / T20 / T25  
/ T27 / T30 / T40 / T10H / T15H / T20H /  
T25H / T27H / T30H / T40H /  
Hex σε 1/4" αντάπτορας  
Μαγνητικός αντάπτορας

**ΣΕΤ 14 ΤΕΜ. XSTC ΜΥΤΕΣ  
ΥΨΗΛΩΝ ΕΠΙΔΟΣΕΩΝ  
25 MM ΣΕ ΚΑΣΕΤΙΝΑ**

442 **DT71570**



**7 €**

+ Φ.Π.Α. 24% €8,68

PH1 / PH2 x2 / PZ2 /  
T10 / T15 x2 / T20 x2 /  
T25 x2 / T30  
Μαγνητικός αντάπτορας  
x2 (compact & μικρός)

**EXTREME  
IMPACT  
TORSION**



**NEW**



**ΣΕΤ 32 ΤΕΜ.  
XSTC ΜΥΤΕΣ  
ΣΕ ΚΑΣΕΤΙΝΑ**

443 **DT70560T**



**17,90 €**  
+ Φ.Π.Α. 24% €22,20

PH1 / PH2 x5 / PH3 x2  
PZ1 / PZ2 x10 / PZ3 x3  
T15 / T20 / T25 x2 / T27 / T30 x3  
Hex σε 1/4" αντάπτορας  
Μαγνητικός αντάπτορας

**EXTREME  
IMPACT  
TORSION**



**NEW**



**ΣΕΤ 32 ΤΕΜ.  
XSTC ΜΥΤΕΣ  
ΣΕ ΚΑΣΕΤΙΝΑ**

444 **DT70523T**



**17,90 €**  
+ Φ.Π.Α. 24% €22,20

PH1 / PH2 x3 / PH3  
PZ1 x2 / PZ2 x5 / PZ3 x3 / T10 x2 / T15  
x2 / T20 x2 / T25 x2 / T27 / T30 / T40 /  
SL6 x2 / SL8 / PR2 x2  
Μαγνητικός αντάπτορας

**EXTREME  
IMPACT**

18GA ΛΑΜΑΡΙΝΟΦΑΛΙΔΟ  
ΜΕ ΑΝΤΑΠΤΟΡΑ  
ΓΙΑ ΠΑΛΜΙΚΟ ΚΑΤΣΑΒΙΔΙ & ΔΡΑΠ/ΒΙΔΟ

445 **DT70620**

Κατάλληλο και  
για μοντέλα  
άλλων εταιρειών

- Εξαιρετικά ισχυρό & γρήγορο
- Κοπή έως 1,3mm μετάλλων
- Ευθεία & Κυρτή κοπή
- 360° περιστρεφόμενη κεφαλή
- Κοπή σε φύλλα από μέταλλο, ανοξείδωτο ατσάλι, πλάνιο, zinc, τμήματα πάνελ, εγκοπές, επενδύσεις λαμαρίνας και σπειροειδείς σωλήνες

**61€**

+ Φ.Π.Α. 24% € 75,64

**NEW****ΑΔΑΜΑΝΤΙΝΟΙ ΔΙΣΚΟΙ ΛΕΙΑΝΣΗΣ  
ΓΩΝΙΑΚΩΝ ΤΡΟΧΩΝ 125MM**

Για εξομάλυνση σκυροδέματος  
& τοιχοποιίας



Κατάλληλοι  
για γωνιακούς  
τροχούς

446 **DT3795**

Δίσκος Single

Λείανση επιφανειών Γενική

Ύψος 5mm

**21,50€**

+ Φ.Π.Α. 24% € 27

447 **DT3796**

Δίσκος Double

Λείανση επιφανειών Γρήγορη

Ύψος 6mm

**37€**

+ Φ.Π.Α. 24% € 46

448 **DT3797**

Δίσκος Turbo

Λείανση επιφανειών Τάχυστη

Ύψος 6mm

**38,50€**

+ Φ.Π.Α. 24% € 48

**ΔΙΑΜΑΝΤΟΔΙΣΚΟΙ ΠΛΑΚΙΔΙΩΝ ΞΗΡΑΣ & ΥΓΡΗΣ ΚΟΠΗΣ****NEW**

Κατάλληλοι  
για το  
DWC410  
σελ. 56



Για σκληρά υλικά όπως  
κεραμικά πλακάκια,  
γρανίτη, μάρμαρο

451 **DT3714**

Διαστάσεις 110x20x1.6mm

Ύψος 5mm

**5,50€**

+ Φ.Π.Α. 24% € 6,80

452 **DT3715**

Διαστάσεις 110x20x1.6mm

Ύψος 8mm

**19€**

+ Φ.Π.Α. 24% € 24

**EXTREME  
IMPACT**

ΑΝΤΑΠΤΟΡΑΣ  
ΚΡΟΥΣΤΙΚΟΥ  
ΚΑΤΣΑΒΙΔΙΟΥ

449 **DT7508****6€**

+ Φ.Π.Α. 24% € 7



ΑΝΤΑΠΤΟΡΑΣ  
ΑΠΟ SDS-MAX ΣΕ  
SDS-PLUS

450 **DT6830****51,50€**

+ Φ.Π.Α. 24% € 64



ΣΕΤ 8ΤΕΜ. ΛΑΜΕΣ &  
ΔΙΣΚΟΙ ΛΕΙΑΝΣΗΣ ΓΙΑ ΠΟΛΥΕΡΓΑΛΕΙΟ

453 **DT20731**

DT20700 x1 / DT20701 x1 /  
DT20704 x1 / DT20705 x1 /  
DT20710 x1 /  
Γυαλόχαρτο x3 (60G, 80G, 120G)

**39€**

+ Φ.Π.Α. 24% € 48,36

**2 ΛΑΜΕΣ ΣΕ 1 BREAKAWAY™**

ΣΕΤ 5 ΤΕΜ. BiMETAL  
ΛΑΜΕΣ ΣΕΓΑΤΣΑΣ ΔΙΠΛΗΣ  
152MM 14/18ΤΡΙ

454 **DT2417****9,99€**

+ Φ.Π.Α. 24% € 12,39

**NEW**

ΣΕΤ 5 ΤΕΜ. BiMETAL  
ΛΑΜΕΣ ΣΕΓΑΤΣΑΣ ΔΙΠΛΗΣ  
230MM 14/18 ΤΡΙ

455 **DT2416****12,90€**

+ Φ.Π.Α. 24% € 16

**NEW****Πλεονεκτήματα:**

- Επιτρέπει την πλήρη χρήση της λάμας
- Σκληρή επικάλυψη για αντοχή στην θερμότητα, παρατεταμένη διάρκεια και επίδοση της λάμας
- Διμεταλλική λάμα με M2 δόντια υψηλής ταχύτητας
- Παχύς κορμός για εξτρα αντοχή
- Γρήγορη κοπή σε μέταλλα, φύλλα μετάλλων, σωλήνες και προφίλ.

ΣΕΤ 8 ΤΕΜ. BiMETAL ΛΑΜΕΣ ΣΕΓΑΣ  
ΔΙΠΛΗΣ 14/18 ΤΡΙ ΣΕ ΚΑΖΕΤΙΝΑ

456 **DT2446****20,90€**

+ Φ.Π.Α. 24% € 25,92

DT2416-QZ 228mm x2  
DT2417-QZ 152mm x6

**NEW**

**ΣΕΤ 10 ΤΕΜ. ΤΡΥΠΑΝΙΑ ΜΕΤΑΛΛΟΥ HSS-R**

457 **DT5911** 

1/2/3/4/5/6/7/8/9/10mm

**5,90 €**  
+ Φ.Π.Α. 24% € 7,32

**EXTREME COBALT**

**ΣΕΤ 6 ΤΕΜ. ΤΡΥΠΑΝΙΑ ΜΕΤΑΛΛΟΥ ΚΟΒΑΛΤΙΟΥ HSS**

458 **DT4956** 

2/3/4/5/6/8mm

**13,90 €**  
+ Φ.Π.Α. 24% € 17,24

**ΣΕΤ 5 ΤΕΜ. ΤΡΥΠΑΝΙΑ ΔΟΜΙΚΩΝ ΥΛΙΚΩΝ**



459 **DT6952** 

4/5/6/8/10mm

**3,60 €**  
+ Φ.Π.Α. 24% € 4,46

**NEW**

**ΣΕΤ 6 ΤΕΜ. ΤΡΥΠΑΝΙΑ ΔΟΜΙΚΩΝ ΥΛΙΚΩΝ SDS-PLUS FITMENT**

460 **DT60302** 

2 τεμ. 6 x 160mm  
2 τεμ. 8 x 160mm  
2 τεμ. 10 x 160mm

**6,90 €**  
+ Φ.Π.Α. 24% € 8,56

**EXTREME 2 SDS-Plus**

**ΣΕΤ 4 ΤΕΜ. ΤΡΥΠΑΝΙΑ ΔΟΜΙΚΩΝ ΥΛΙΚΩΝ SDS-PLUS EXTREME 2**

461 **DT9700** 

5 x 110mm  
6 x 110mm  
8 x 160mm  
10 x 160mm

**12 €**  
+ Φ.Π.Α. 24% € 15

**EXTREME 2 SDS-Plus**

**ΣΕΤ 10 ΤΕΜ. EXTREME 2 SDS-PLUS ΤΡΥΠΑΝΙΑ ΔΟΜΙΚΩΝ ΥΛΙΚΩΝ ΣΕ ΠΛΑΣΤΙΚΗ ΚΑΣΕΤΙΝΑ**

462 **DT7940** 

5/5.5x3/7x3/8/10/12mm x 160mm

**25,90 €**  
+ Φ.Π.Α. 24% € 32,12

**XLR**

**ΣΕΤ 10 ΤΕΜ. ΤΡΥΠΑΝΙΑ ΔΟΜΙΚΩΝ ΥΛΙΚΩΝ SDS-PLUS XLR 4 ΚΟΠΤΗΡΕΣ**

463 **DT8977B** 

5 x 110 mm / 6 x 110 mm / 6 x 160 mm / 6.5 x 160 mm / 2 τεμ. 8 x 160 mm / 10 x 160 mm / 12 x 160 mm

**46,90 €**  
+ Φ.Π.Α. 24% € 58,16

1 καλέμι x250mm  
1 βελόνι x250mm  
1 καλέμι φαρού x250mm

**ΣΕΤ 3 ΤΕΜ. ΒΕΛΟΝΙ & ΚΑΛΕΜΙΑ SDS-PLUS**

464 **DT60330** 

**9,90 €**  
+ Φ.Π.Α. 24% € 12,28

**NEW**

1 καλέμι x400mm  
1 βελόνι x400mm

**ΣΕΤ 2 ΤΕΜ. ΒΕΛΟΝΙ & ΚΑΛΕΜΙ SDS-MAX**

465 **DT9000** 

**15 €**  
+ Φ.Π.Α. 24% € 18,60

**NEW**

**ΣΕΤ 15 ΤΕΜ. ΔΟΜΙΚΩΝ ΥΛΙΚΩΝ SDS-PLUS FITMENT ΣΕ ΚΑΣΕΤΙΝΑ ΑΛΟΥΜΙΝΙΟΥ**

466 **DT9679** 

6/8/10/12x160mm / 5/5.5/6/7/8/10X110mm / 14X210mm / βελόνι 250mm / καλέμι 250mm / 2x καλέμια φαρούσα 40 x250mm

**45,15 €**  
+ Φ.Π.Α. 24% € 56

**EXTREME IMPACT** **PILOT POINT** **TITANIUM**

**ΣΕΤ 10 ΤΕΜ. ΤΡΥΠΑΝΙΑ ΜΕΤΑΛΛΟΥ ΤΙΤΑΝΙΟΥ HSS-TiN με υποδοχή 1/4" (6.35mm) ΣΕ TOUGHCASE ΚΑΣΕΤΙΝΑ**

467 **DT50050** 

3/3.2/3.5/4/4.5/5/6/8/10/12mm

**54,90 €**  
+ Φ.Π.Α. 24% € 68,08

**EXTREME IMPACT** **MULTI-MATERIAL**

**ΣΕΤ 5 ΤΕΜ. ΤΡΥΠΑΝΙΑ ΠΟΛΛΑΠΛΩΝ ΥΛΙΚΩΝ με υποδοχή 1/4" (6.35mm)**

468 **DT60099** 

4/5/5.5/6/8mm

Ιδανικά για πλαστικό, ξύλο, τοίβλο, τοιχοποιία, υλικά πολλών στρωμάτων

**11,90 €**  
+ Φ.Π.Α. 24% € 14,76

# DEWALT

## ΕΠΕΚΤΑΣΗ ΕΓΓΥΗΣΗΣ 1 ΧΡΟΝΟΣ + 2 ΧΡΟΝΙΑ

\*Στην επέκταση εγγύησης δεν συμπεριλαμβάνονται η ένδυση & υπόδυση (σελ. 4-7) καθώς και τα πλαστικά (σελ. 8-13)



### ΕΓΓΥΗΣΗ



ΚΑΤΑΧΩΡΗΣΤΕ ΤΟ ΕΡΓΑΛΕΙΟ ΣΑΣ ΕΝΤΟΣ 4 ΕΒΔΟΜΑΔΩΝ  
ΑΠΟ ΤΗΝ ΗΜΕΡΑ ΑΓΟΡΑΣ ΤΟΥ  
ΕΦΑΡΜΟΖΟΝΤΑΙ ΟΡΟΙ & ΠΡΟΫΠΟΘΕΣΕΙΣ ΑΠΟ ΤΗΝ DEWALT  
ΛΕΠΤΟΜΕΡΕΙΕΣ ΟΑ ΒΡΕΪΤΕ ΣΤΟ [WWW.D-WALT.GR/3](http://WWW.D-WALT.GR/3)



Ακολουθείστε τις οδηγίες για εγγραφή και σύνδεση  
στην ιστοσελίδα [www.dewalt.gr](http://www.dewalt.gr)



Like us on  
Facebook



<https://www.facebook.com/DewaltGreece/>

Επισκεφτείτε το προφίλ της εταιρείας μας στο Facebook για να ενημερωθείτε για τυχόν νέα προϊόντα αλλά και νέα της εταιρείας μας, συμμετέχοντας ταυτόχρονα σε διαγωνισμούς και έρευνες κερδίζοντας χρήσιμα και αξιόπιστα εργαλεία που κάνουν την διαφορά.



Για τον πλήρη κατάλογο των προϊόντων της εταιρείας ΠΑΠΑΔΕΑΣ-ΤΣΙΓΚΟΣ ΑΕ επισκεφθείτε την ιστοσελίδα μας [www.paptsig.gr](http://www.paptsig.gr). Η εταιρεία δεν πραγματοποιεί απευθείας πωλήσεις λιανικής σε καταναλωτές. Δείτε το συνεργαζόμενο δίκτυο καταστημάτων των προϊόντων DeWalt στην ιστοσελίδα [www.dewalt.gr/dealers/](http://www.dewalt.gr/dealers/).

Η εταιρεία δεν φέρει καμία ευθύνη για τυχόν τυπογραφικά λάθη σε τιμές, φωτογραφίες ή περιγραφές, ενώ διατηρεί το δικαίωμα οποιασδήποτε μεταβολής των προσφορών χωρίς προειδοποίηση.

Το παρόν φυλλάδιο προσφορών ισχύει μέχρι εξαντλήσεως των αποθεμάτων.

Η [resewot.com](http://www.resewot.com) είναι μια ανεξάρτητη εταιρεία αξιολόγησης που δεν την επηρεάζουν οι κατασκευαστές ή τα καταστήματα. Αμερόληπτα δημοσιεύει όλες τις αξιολογήσεις, οι οποίες, είτε είναι καλές είτε είναι κακές, είναι γνήσιες και έχουν γραφτεί από άτομα που κατέχουν το προϊόν.

Συνεργαζόμενο κατάστημα DEWALT:



Λ. ΑΘΗΝΩΝ 200 - 104 42 ΑΘΗΝΑ  
ΤΗΛ: 210 34 70 000 @ 210 34 66 929

FAX: 210 34 23 916

[info@karaiskostools.gr](mailto:info@karaiskostools.gr) - [www.karaiskostools.gr](http://www.karaiskostools.gr)

Το παρόν φυλλάδιο προσφορών διανέμεται δωρεάν